

Régulation

iSense Pro DIN - AD280

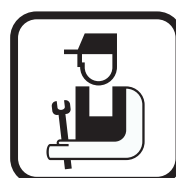
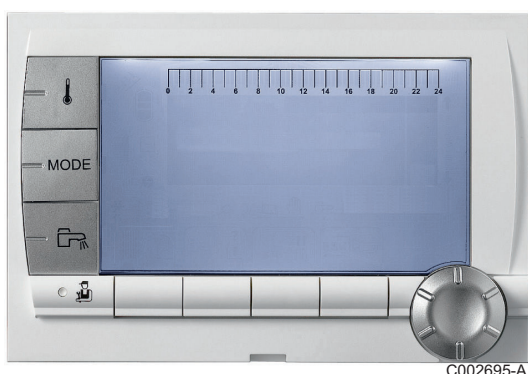

Notice d'installation et d'entretien

Sommaire

1	Consignes de sécurité	4		
	1.1	Consignes générales de sécurité	4	
	1.2	Recommandations	4	
	1.3	Responsabilités	4	
		1.3.1	Responsabilité du fabricant	4
		1.3.2	Responsabilité de l'installateur	5
2	A propos de cette notice	6		
	2.1	Symboles utilisés	6	
		2.1.1	Symboles utilisés dans la notice	6
		2.1.2	Symboles utilisés sur l'équipement	6
	2.2	Abréviations	6	
3	Caractéristiques techniques	7		
	3.1	Homologations	7	
		3.1.1	Certifications	7
	3.2	Description des touches	7	
	3.3	Description de l'afficheur	8	
		3.3.1	Fonctions des touches	8
		3.3.2	Symbole flamme	8
		3.3.3	Solaire (Si raccordé)	9
		3.3.4	Modes de fonctionnement	9
		3.3.5	Dérogation Eau Chaude Sanitaire	10
		3.3.6	Autres informations	10
	3.4	Caractéristiques techniques	10	
4	Installation	11		
	4.1	Colisage	11	
	4.2	Montage de la sonde extérieure	11	
		4.2.1	Choix de l'emplacement	11
		4.2.2	Mise en place de la sonde extérieure	12
	4.3	Montage et raccordement du module	13	
		4.3.1	Chaudière GAS 210 ECO PRO	13
		4.3.2	Chaudière GAS 310 ECO	14
		4.3.3	Chaudière GAS 310 ECO PRO	16
	4.4	Raccordements électriques	18	
		4.4.1	Recommandations	18

4.4.2	Description du bornier de raccordement	18
4.4.3	Raccordement du câble BUS	19
4.4.4	Raccordement d'un circuit chauffage	19
4.4.5	Raccordement d'un circuit chauffage et d'un ballon eau chaude sanitaire	20
4.4.6	Raccordement de deux circuits chauffage et d'un ballon eau chaude sanitaire	21
4.4.7	Raccordement d'un circuit direct, d'un circuit vanne et d'un ballon ECS	22
4.4.8	Raccordement d'un ballon tampon	23
4.4.9	Raccordement d'une piscine	25
4.4.10	Raccordement d'un ballon mixte	27
4.4.11	Raccordement des options	28
4.4.12	Raccordement en cascade	29
4.5	Schéma de raccordement électrique	33
5	Utilisation de l'appareil	34
5.1	Première mise sous tension	34
5.2	Accès aux différents niveaux de navigation	34
5.2.1	Niveau utilisateur	34
5.2.2	Niveau installateur	35
5.2.3	Niveau SAV	35
5.3	Navigation dans les menus	36
5.4	Affichage des valeurs mesurées	37
5.5	Réglages après première mise sous tension	38
5.5.1	Afficher les paramètres du mode étendu	38
5.5.2	Régler les paramètres spécifiques à l'installation	38
5.5.3	Nommer les circuits et les générateurs	41
5.5.4	Régler la courbe de chauffe	42
5.6	Modification des réglages	44
5.6.1	Sélectionner la langue	44
5.6.2	Définir le mode de configuration	45
5.6.3	Calibrer les sondes	45
5.6.4	Réglages professionnels	47
5.6.5	Configurer le réseau	54
5.6.6	Retour aux réglages d'usine	57

6	Arrêt de l'appareil	59
	6.1 Arrêt de l'installation	59
	6.2 Protection antigel	59
7	En cas de dérangement	60
	7.1 Coordonnées de l'installateur	60
	7.2 Messages (Code de type Mxx)	60
	7.3 Historique des messages	61
	7.4 Défaits	62
	7.4.1 Effacement des sondes de la mémoire de la carte électronique	64
	7.5 Historique des défauts	65
	7.6 Contrôle des paramètres et des entrées / sorties (mode tests)	65
8	Pièces de rechange	68
	8.1 Généralités	68
	8.2 Pièces détachées	69
9	Annexe - Informations relatives aux directives écoconception et étiquetage énergétique	70

1 Consignes de sécurité

1.1 Consignes générales de sécurité



AVERTISSEMENT

Cet appareil peut être utilisé par des enfants âgés d'au moins 8 ans et par des personnes ayant des capacités physiques, sensorielles ou mentales réduites ou dénuées d'expérience ou de connaissance, s'ils (si elles) sont correctement surveillé(e)s ou si des instructions relatives à l'utilisation de l'appareil en toute sécurité leur ont été données et si les risques encourus ont été appréhendés. Les enfants ne doivent pas jouer avec l'appareil. Le nettoyage et l'entretien par l'utilisateur ne doivent pas être effectués par des enfants sans surveillance.

1.2 Recommandations



AVERTISSEMENT

Seul un professionnel qualifié est autorisé à intervenir sur l'appareil et l'installation.

Préférer le mode Été ou Antigel à la mise hors tension de l'appareil pour assurer les fonctions suivantes :

- ▶ Antigommage des pompes.
- ▶ Protection antigel.

1.3 Responsabilités

1.3.1. Responsabilité du fabricant

Nos produits sont fabriqués dans le respect des exigences des différentes directives européennes applicables. Ils sont de ce fait livrés avec le marquage

 et tous les documents nécessaires.

Ayant le souci de la qualité de nos produits, nous cherchons en permanence à les améliorer. Nous nous réservons donc le droit, à tout moment de modifier les caractéristiques indiquées dans ce document.

Notre responsabilité en qualité de fabricant ne saurait être engagée dans les cas suivants :

- ▶ Non-respect des instructions d'utilisation de l'appareil.
- ▶ Défaut ou insuffisance d'entretien de l'appareil.
- ▶ Non-respect des instructions d'installation de l'appareil.

1.3.2. Responsabilité de l'installateur

L'installateur a la responsabilité de l'installation et de la première mise en service de l'appareil. L'installateur doit respecter les consignes suivantes :

- ▶ Lire et respecter les instructions données dans les notices fournies avec l'appareil.
- ▶ Réaliser l'installation conformément à la législation et aux normes en vigueur.
- ▶ Effectuer la première mise en service et effectuer tous les points de contrôles nécessaires.
- ▶ Expliquer l'installation à l'utilisateur.
- ▶ Si un entretien est nécessaire, avertir l'utilisateur de l'obligation de contrôle et d'entretien de l'appareil.
- ▶ Remettre toutes les notices à l'utilisateur.

2 A propos de cette notice

2.1 Symboles utilisés

2.1.1. Symboles utilisés dans la notice

Dans cette notice, différents niveaux de danger sont utilisés pour attirer l'attention sur des indications particulières. Nous souhaitons ainsi assurer la sécurité de l'utilisateur, éviter tout problème et garantir le bon fonctionnement de l'appareil.



DANGER

Signale un risque de situation dangereuse pouvant entraîner des blessures corporelles graves.



AVERTISSEMENT

Signale un risque de situation dangereuse pouvant entraîner des blessures corporelles légères.



ATTENTION

Signale un risque de dégâts matériels.



Signale une information importante.



Signale un renvoi vers d'autres notices ou d'autres pages de la notice.

2.1.2. Symboles utilisés sur l'équipement



Avant l'installation et la mise en service de l'appareil, lire attentivement les notices livrées.



Eliminer les produits usagés dans une structure de récupération et de recyclage appropriée.

2.2 Abréviations

- ▶ **ECS** : Eau Chaude Sanitaire
- ▶ **V3V** : Vanne 3 voies

3 Caractéristiques techniques

3.1 Homologations

3.1.1. Certifications

Le présent produit est conforme aux exigences des directives européennes et normes suivantes :

- ▶ 2006/95/CE Directive Basse Tension. Norme visée : EN60.335.1.
- ▶ 2004/108/CE Directive Compatibilité Electromagnétique. Normes génériques : EN 61000-6-3, EN 61000-6-1.

3.2 Description des touches

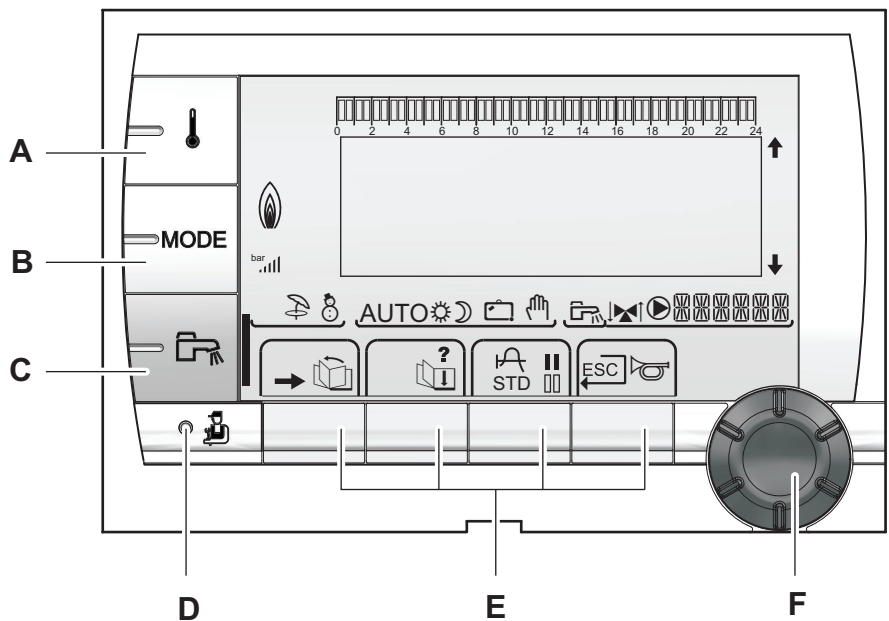





- A** Touche de réglage des températures (chauffage, ECS, piscine)
- B** Touche de sélection du mode de fonctionnement
- C** Touche de dérogation ECS
- D** Touche d'accès aux paramètres réservés au professionnel
- E** Touches dont la fonction varie au fur et à mesure des sélections

- F** Bouton de réglage rotatif :
- ▶ Tourner le bouton rotatif pour faire défiler les menus ou modifier une valeur
 - ▶ Appuyer sur le bouton rotatif pour accéder au menu sélectionné ou valider une modification de valeur

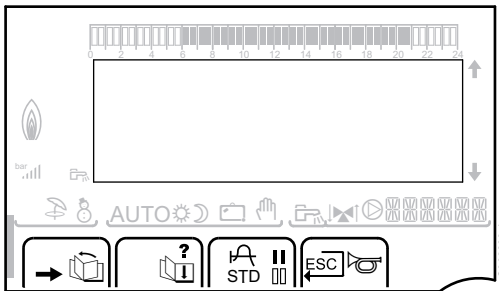
3.3 Description de l'afficheur

3.3.1. Fonctions des touches



- Accès aux différents menus
-  Permet de faire défiler les menus
-  Permet de faire défiler les paramètres
- ? Le symbole s'affiche lorsqu'une aide est disponible
-  Permet d'afficher la courbe du paramètre sélectionné
- STD** Réinitialisation des programmes horaires
- ||** Sélection en mode confort ou sélection des jours à programmer
- |||** Sélection en mode réduit ou désélection des jours à programmer
-  Retour au niveau précédent
- ESC** Retour au niveau précédent sans enregistrer les modifications effectuées

3.3.2. Symbole flamme

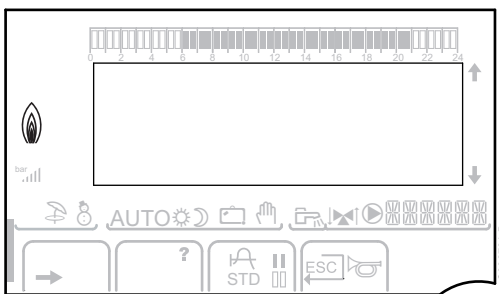

- ▶ Le symbole est affiché : Le brûleur est en fonctionnement.
- ▶ Le symbole n'est pas affiché : Le brûleur est à l'arrêt.

3.3.3. Solaire (Si raccordé)

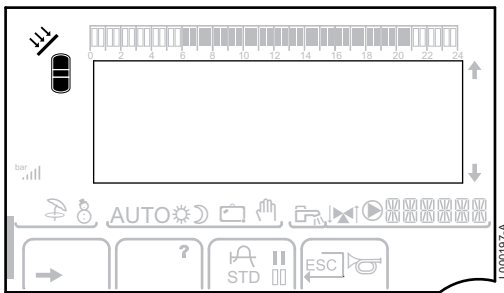

La pompe de charge solaire tourne



La partie haute du ballon est réchauffée à la consigne ballon



L'ensemble du ballon est réchauffé à la consigne ballon



L'ensemble du ballon est réchauffé à la consigne ballon solaire



Le ballon n'est pas chargé - Présence de la régulation solaire

3.3.4. Modes de fonctionnement

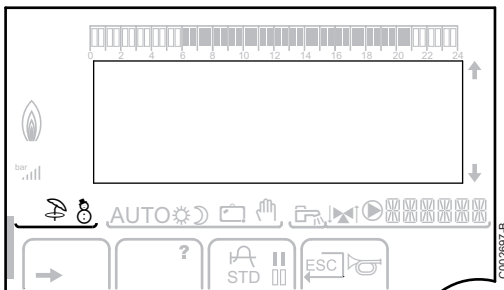

Mode ETE : Le chauffage est arrêté. L'eau chaude sanitaire reste assurée



Mode HIVER : Chauffage et eau chaude sanitaire fonctionnent

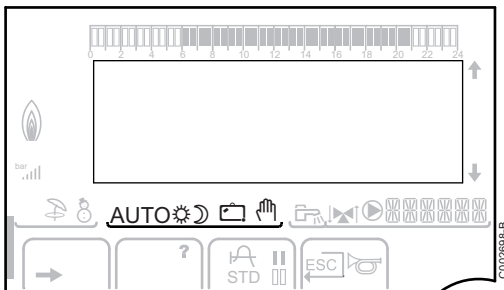

AUTO

Fonctionnement en mode automatique selon la programmation horaire



Mode Confort : Le symbole s'affiche lorsqu'une dérogation JOUR (confort) est activée

- ▶ Le symbole clignote : Dérogation temporaire
- ▶ Le symbole est fixe : Dérogation permanente



Mode Réduit : Le symbole s'affiche lorsqu'une dérogation NUIT (réduit) est activée

- ▶ Le symbole clignote : Dérogation temporaire
- ▶ Le symbole est fixe : Dérogation permanente



Mode Vacances : Le symbole s'affiche lorsqu'une dérogation VACANCES (antigel) est activée

- ▶ Le symbole clignote : Mode Vacances programmé
- ▶ Le symbole est fixe : Mode Vacances actif



Mode manuel : La chaudière travaille avec la consigne affichée. Toutes les pompes sont en marche. Les vannes 3 voies ne sont pas commandées.

3.3.5. Dérogation Eau Chaude Sanitaire

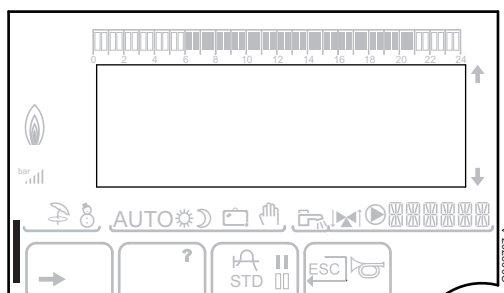





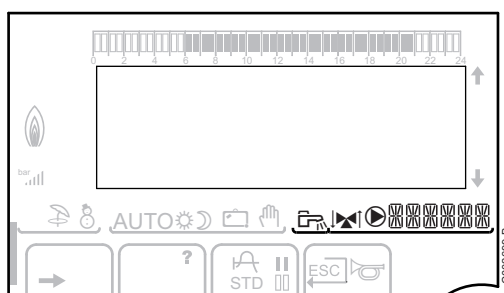

Une barre s'affiche lorsqu'une dérogation ECS est activée :

- ▶ La barre clignote : Dérogation temporaire
- ▶ La barre est fixe : Dérogation permanente

3.3.6. Autres informations



-  Le symbole s'affiche lorsque la production d'eau chaude est en cours.
-  Indicateur vanne : Le symbole s'affiche lorsqu'une vanne 3 voies est raccordée.
 - ▶  : Vanne 3 voies s'ouvre
 - ▶  : Vanne 3 voies se ferme
-  Le symbole s'affiche lorsque la pompe est en marche.
-  Nom du circuit dont les paramètres sont affichés.

3.4 Caractéristiques techniques

Alimentation électrique : 230 V - 50 Hz

Sonde extérieure												
Température en °C	-20	-16	-12	-8	-4	0	4	8	12	16	20	24
Résistance en Ω	2392	2088	1811	1562	1342	1149	984	842	720	616	528	454

Caractéristiques de la sonde départ circuit B + C											
Caractéristiques de la sonde ECS											
Caractéristiques de la sonde système											
Température en °C	0	10	20	25	30	40	50	60	70	80	90
Résistance en Ω	32014	19691	12474	10000	8080	5372	3661	2535	1794	1290	941

4 Installation

4.1 Colisage

La livraison comprend :

- ▶ Le module iSense Pro DIN
- ▶ Faisceau électrique
- ▶ Câble rallonge marqué K1 (Utile en fonction des tableaux)
- ▶ Sonde extérieure
- ▶ Sonde de départ (x2)
- ▶ Sonde eau chaude sanitaire
- ▶ Bornier de terre + 2 vis
- ▶ Notice d'installation et d'entretien
- ▶ Notice d'utilisation.

4.2 Montage de la sonde extérieure

4.2.1. Choix de l'emplacement

Il est important de choisir un emplacement qui permette à la sonde de mesurer correctement et efficacement les conditions extérieures.

Emplacements conseillés :

- ▶ sur une façade de la zone à chauffer, au nord si possible
- ▶ à mi-hauteur de la zone à chauffer
- ▶ sous l'influence des variations météorologiques
- ▶ protégé des rayonnements solaires directs
- ▶ facile d'accès

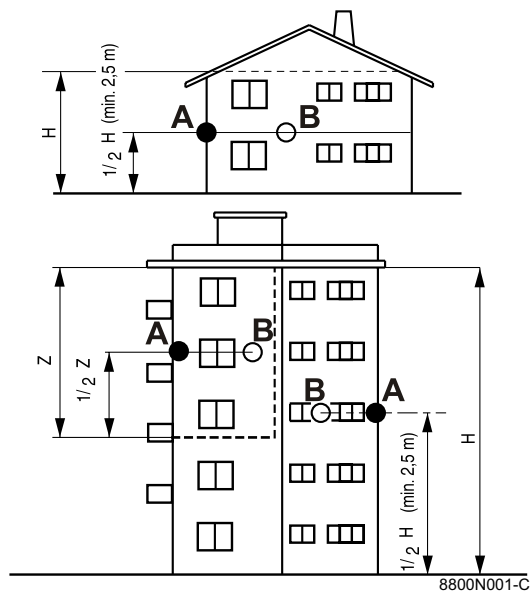

- A** Emplacement conseillé
B Emplacement possible
H Hauteur habitée et contrôlée par la sonde
Z Zone habitée et contrôlée par la sonde

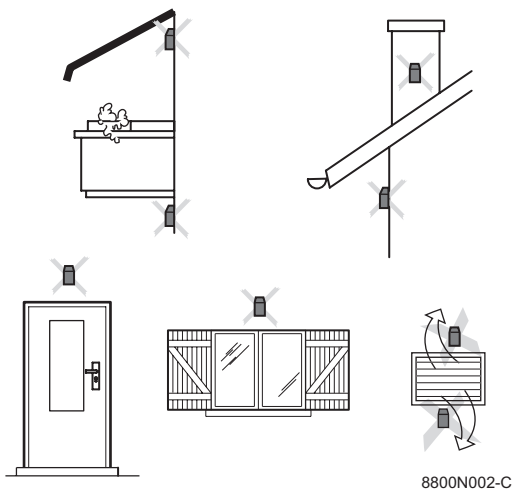

Emplacements déconseillés :

- ▶ masqué par un élément du bâtiment (balcon, toiture, ...)
- ▶ près d'une source de chaleur perturbatrice (soleil, cheminée, grille de ventilation, ...)

4.2.2. Mise en place de la sonde extérieure

Monter la sonde avec les vis et chevilles livrés.

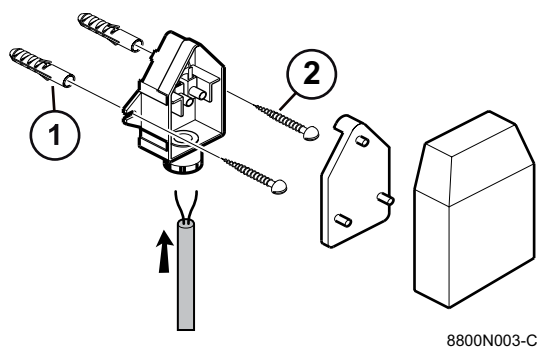

- ① Chevilles
 ② Vis à bois Ø4

☞ Pour le branchement de la sonde extérieure, se reporter aux chapitres "Raccordements électriques".

4.3 Montage et raccordement du module

4.3.1. Chaudière GAS 210 ECO PRO

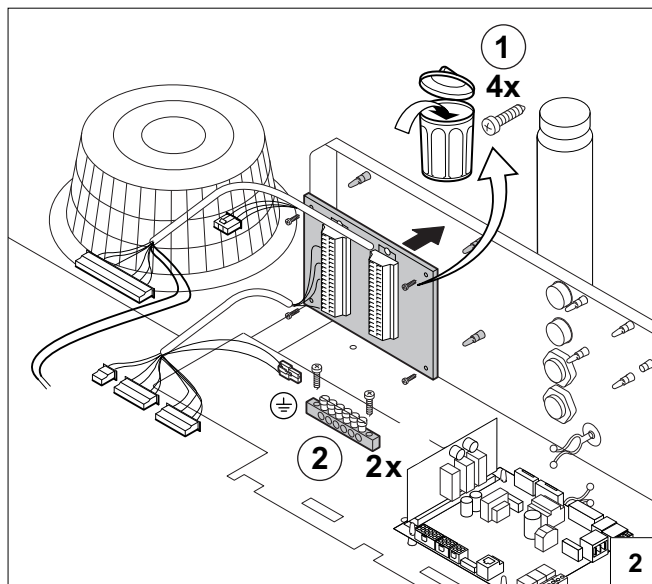
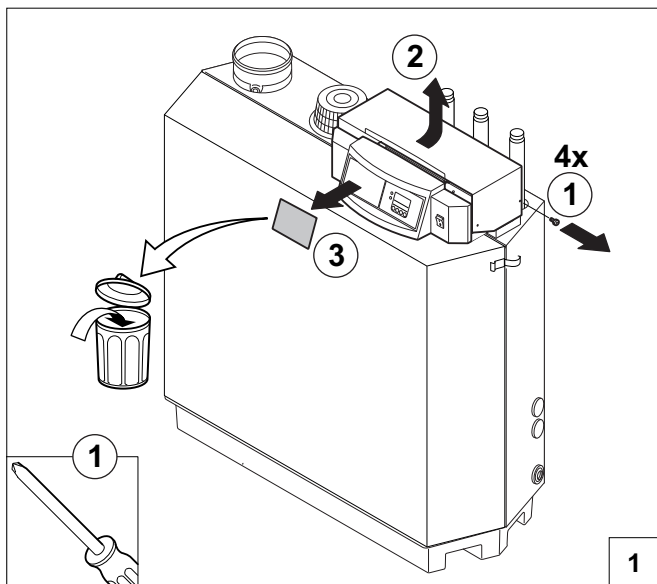

C003311-B

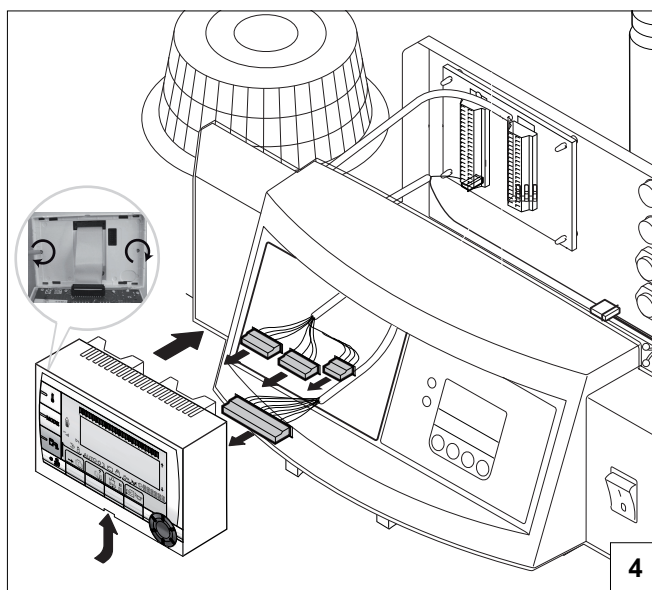
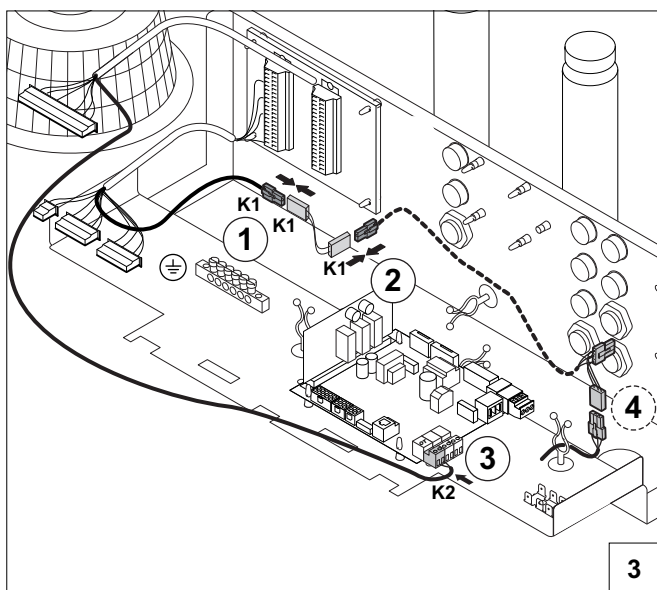

C003312-B



ATTENTION

Etape 3 : Brancher la rallonge K1 entre les connecteurs ① et ②.

4.3.2. Chaudière GAS 310 ECO



C003313-A

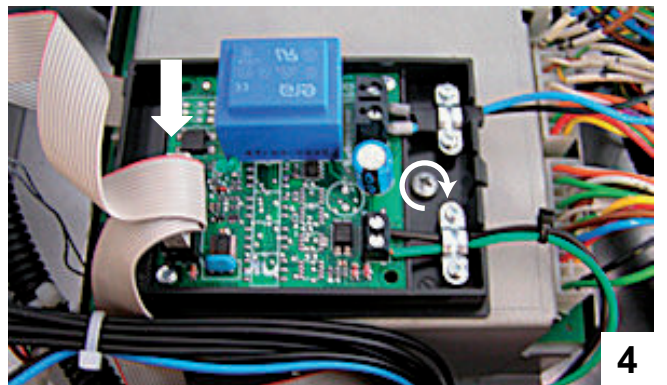
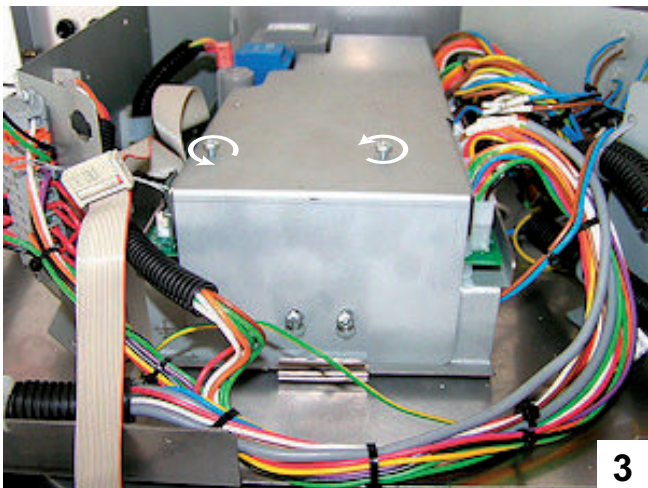

C003314-B

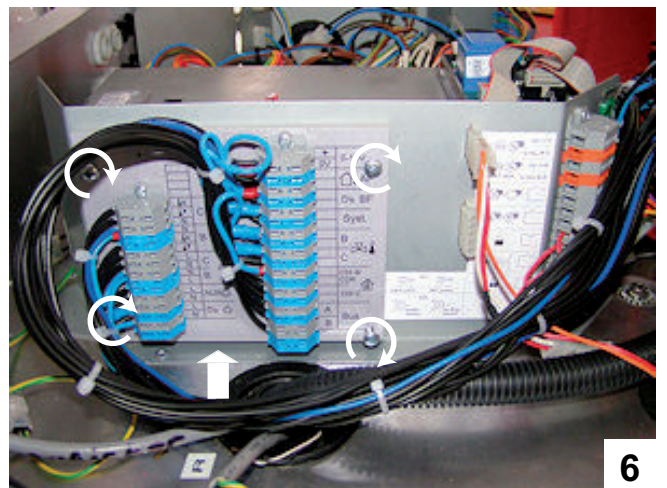
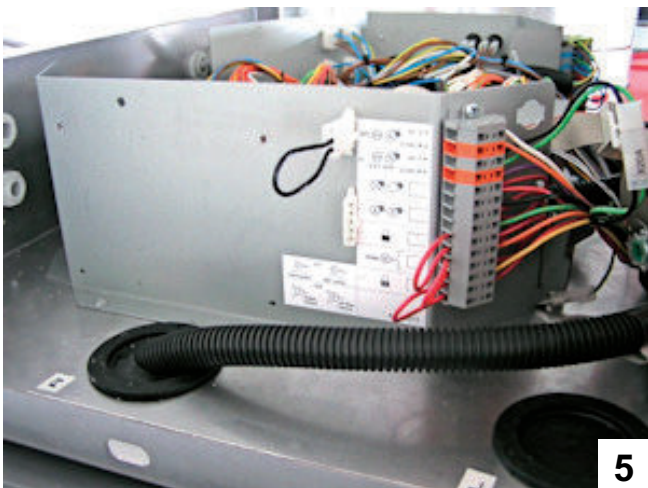

C003315-A

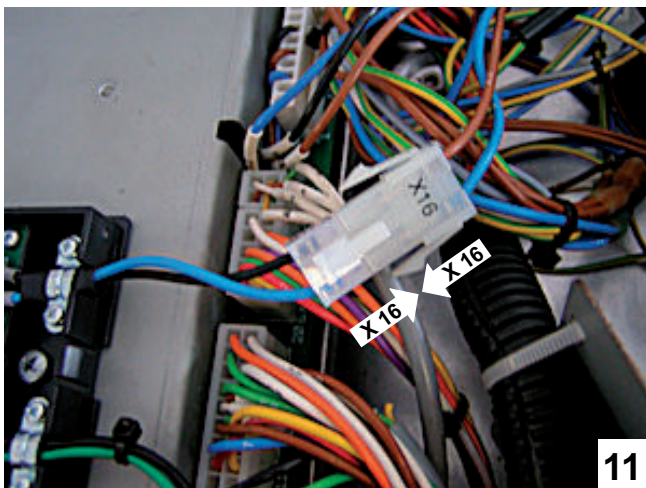
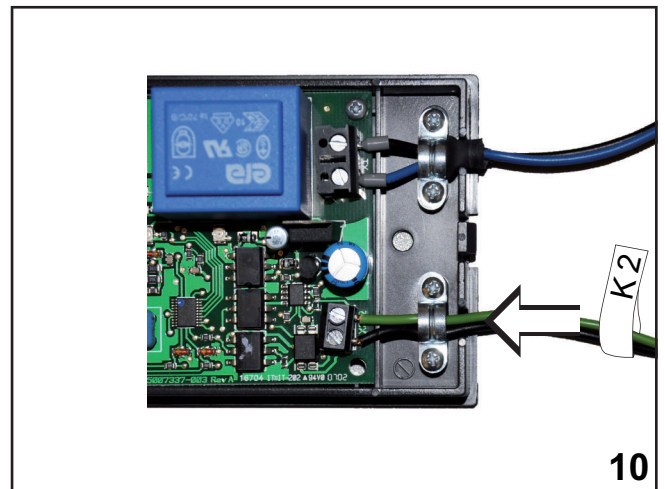
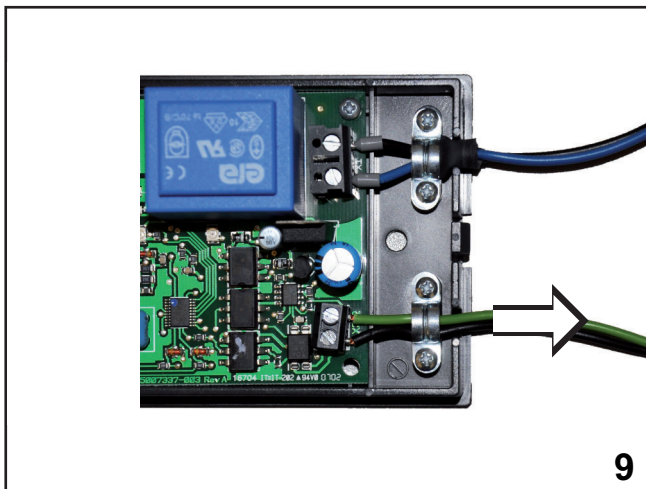
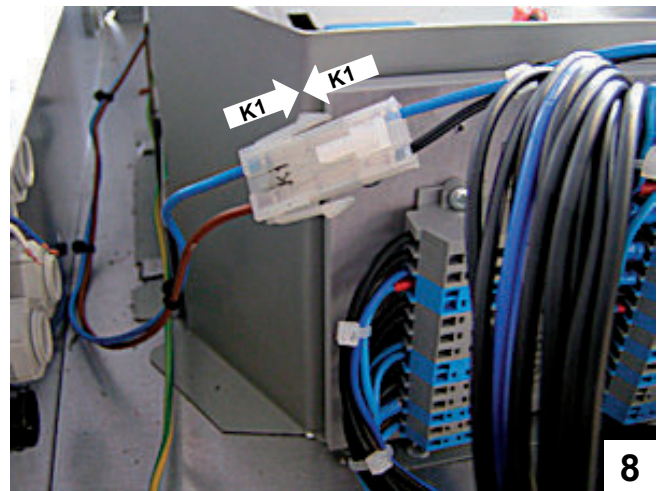
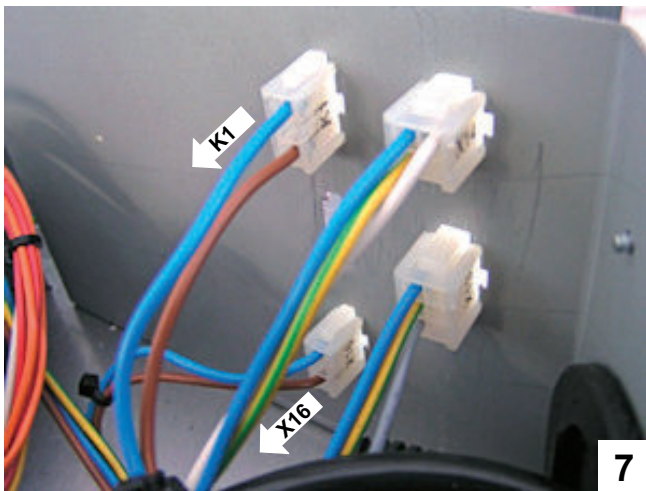



13

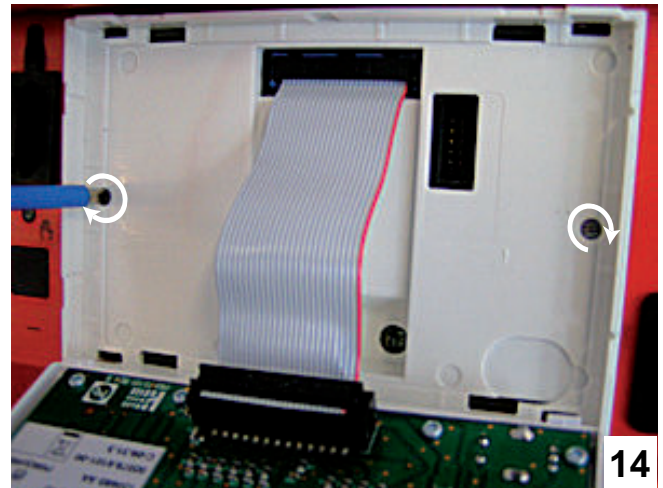

14

C003319-B

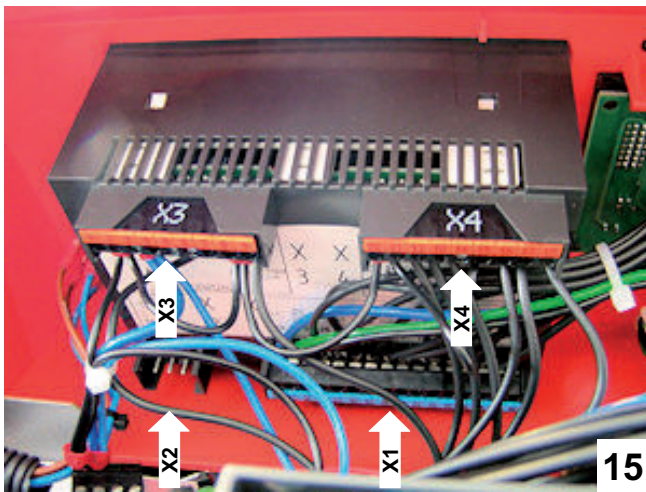

15



16

C003320-B

4.3.3. Chaudière GAS 310 ECO PRO

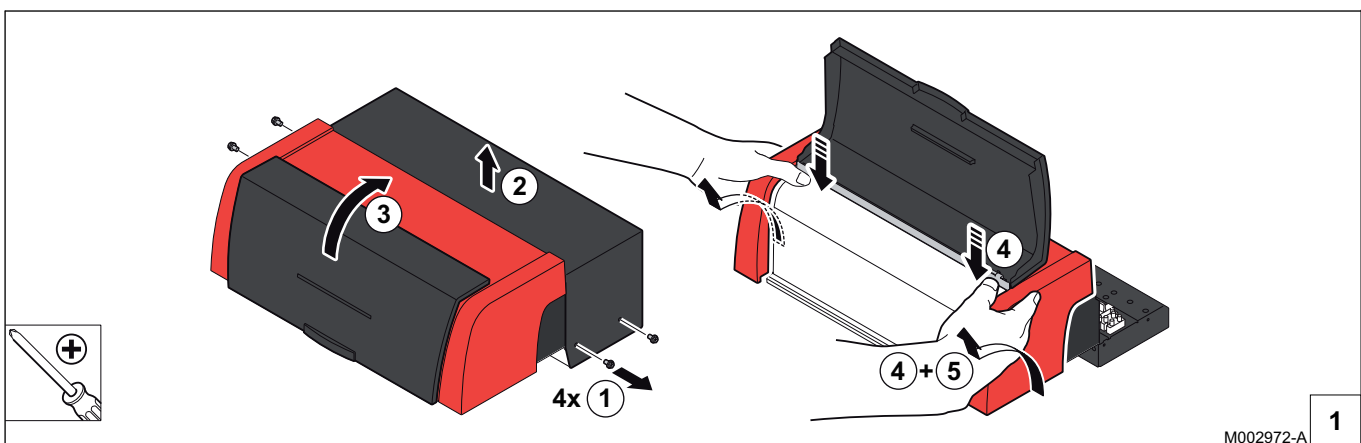

M002972-A

1

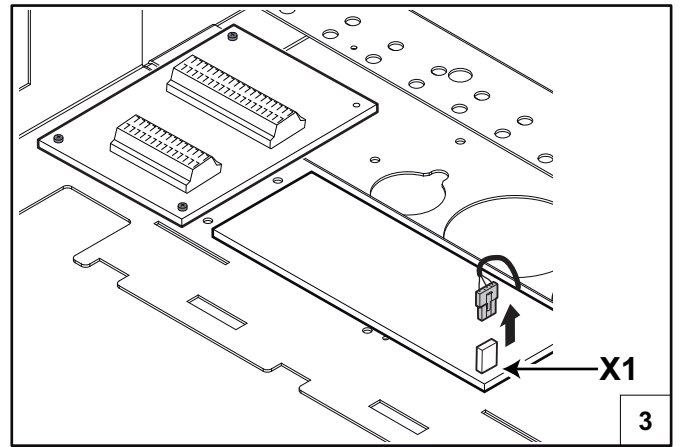
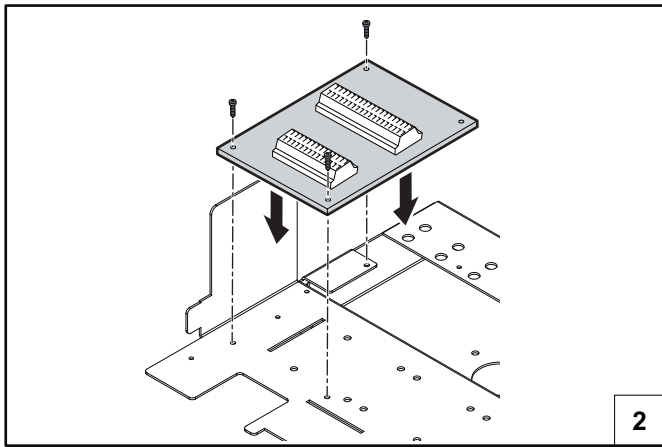

M002973-B

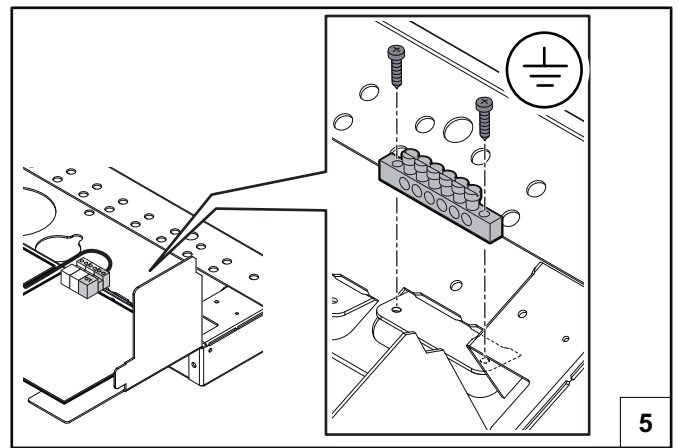
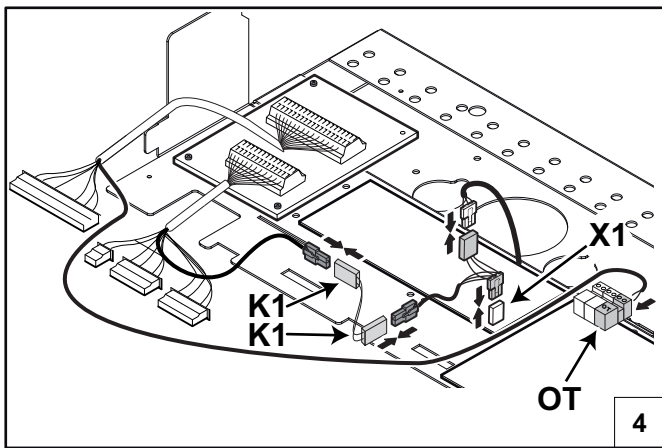

M002974-B

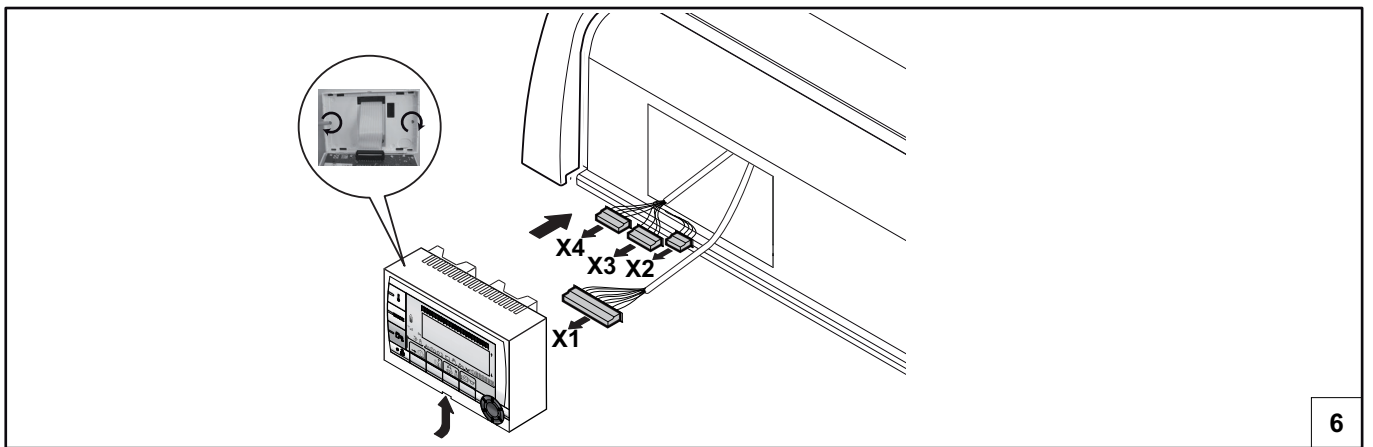

M002975-A

4.4 Raccordements électriques

4.4.1. Recommandations



AVERTISSEMENT

- ▶ Les raccordements électriques doivent impérativement être effectués hors tension, par un professionnel qualifié.
- ▶ La chaudière est entièrement pré-câblée. Ne pas modifier les connexions intérieures du tableau de commande.
- ▶ Effectuer la mise à la terre avant tout branchement électrique.

Effectuer les raccordements électriques de la chaudière selon :

- ▶ Les prescriptions des normes en vigueur.
- ▶ Les raccordements électriques doivent être conformes à la norme NF C 15.100.
- ▶ Les indications des schémas électriques livrés avec la chaudière.
- ▶ Les recommandations de la présente notice.



ATTENTION

Séparer les câbles de sondes des câbles 230 V.

4.4.2. Description du bornier de raccordement

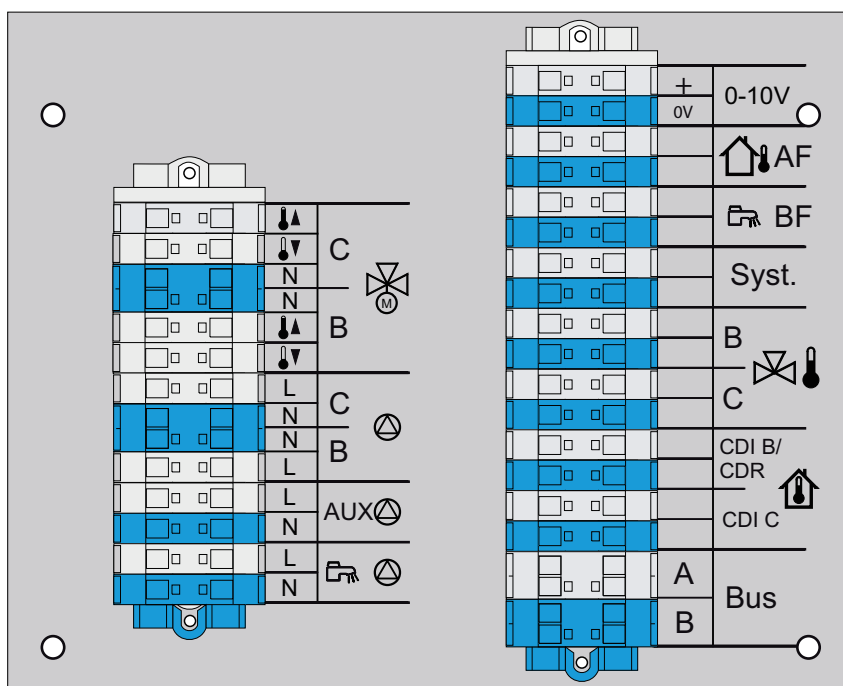

M002824-B

	Non connecté	0-10 V	Entrée 0-10 Volts Module de télésurveillance vocal - Colis AD152
	Vanne 3 voies circuit C		Sonde extérieure - Colis FM46 Sonde extérieure radio - Colis AD251
	Vanne 3 voies circuit B		Sonde eau chaude sanitaire - Colis AD212
	Pompe chauffage circuit C	Syst.	Sonde système - Colis AD250
	Pompe chauffage circuit B		Sonde départ circuit B - Colis AD199
	Pompe auxiliaire		Sonde départ circuit C - Colis AD199
	Pompe de charge eau chaude sanitaire	CDI B / CDR	Commande à distance (Circuit B) - Colis AD258 Commande à distance radio - Circuit B/C - Colis AD256
		CDI C	Commande à distance (Circuit C) - Colis AD258
		Bus	Raccordement du BUS cascade Câble BUS - Colis AD124 / AD134 / DB119

4.4.3. Raccordement du câble BUS

Pour raccorder un câble avec connecteur mini-DIN sur le bornier de raccordement, procéder comme suit :

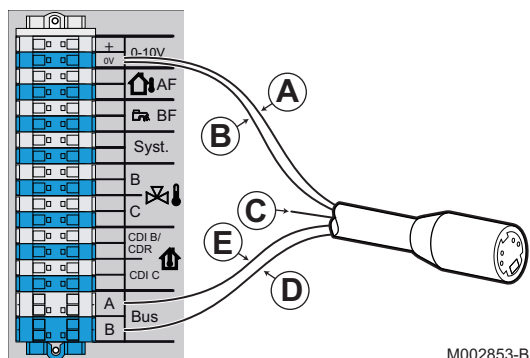

M002853-B

- A** Tresse de blindage (Borne 0V)
- B** Fil brun (Borne 0V)
- C** Fil vert (NE PAS UTILISER)
- D** Fil blanc (Borne B)
- E** Fil jaune (Borne A)

4.4.4. Raccordement d'un circuit chauffage

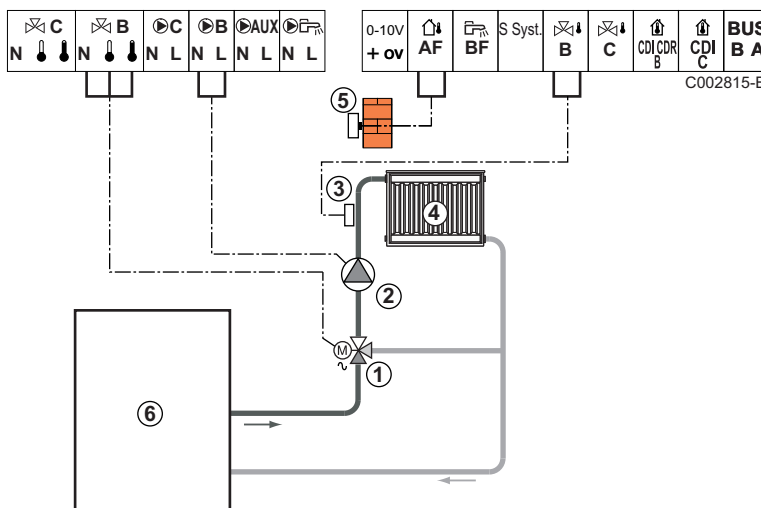

C002815-B

- ①** Vanne 3 voies circuit B
- ②** Pompe chauffage circuit B
- ③** Sonde départ circuit B
- ④** Circuit chauffage B

⑤ Sonde extérieure

⑥ Chaudière



Effectuer la mise à la terre des différentes pompes et vannes 3 voies.

Réglages à effectuer pour ce type d'installation			
Paramètres	Accès	Réglages à effectuer	Voir chapitre
PENTE CIRC.B	Niveau installateur Menu #SECONDAIRE P.INSTAL	A personnaliser	"Régler la courbe de chauffe", page 42
MAX. CIRC. B	Niveau installateur Menu #SECONDAIRE LIMITES	A personnaliser	"Réglages professionnels", page 47

4.4.5. Raccordement d'un circuit chauffage et d'un ballon eau chaude sanitaire

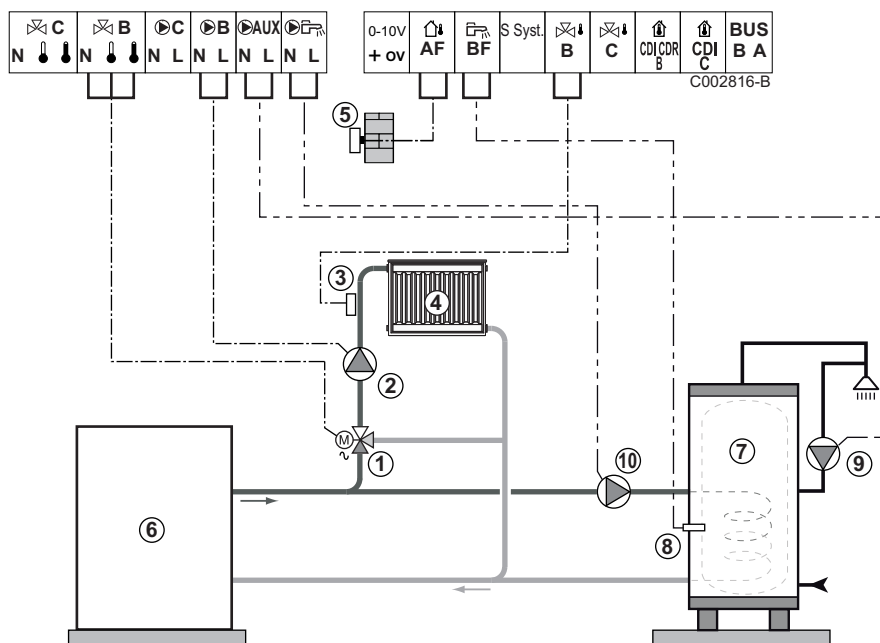

① Vanne 3 voies circuit B

② Pompe chauffage circuit B

③ Sonde départ circuit B

④ Circuit chauffage B

⑤ Sonde extérieure

⑥ Chaudière

⑦ Ballon ECS

⑧ Sonde eau chaude sanitaire

⑨ Pompe de bouclage sanitaire (Optionnelle)

⑩ Pompe de charge eau chaude sanitaire



Effectuer la mise à la terre des différentes pompes et vannes 3 voies.

Réglages à effectuer pour ce type d'installation			
Paramètres	Accès	Réglages à effectuer	Voir chapitre
PENTE CIRC.B	Niveau installateur Menu #SECONDAIRE P.INSTAL	A personnaliser	"Régler la courbe de chauffe", page 42
MAX. CIRC. B	Niveau installateur Menu #SECONDAIRE LIMITES	A personnaliser	"Réglages professionnels", page 47

4.4.6. Raccordement de deux circuits chauffage et d'un ballon eau chaude sanitaire

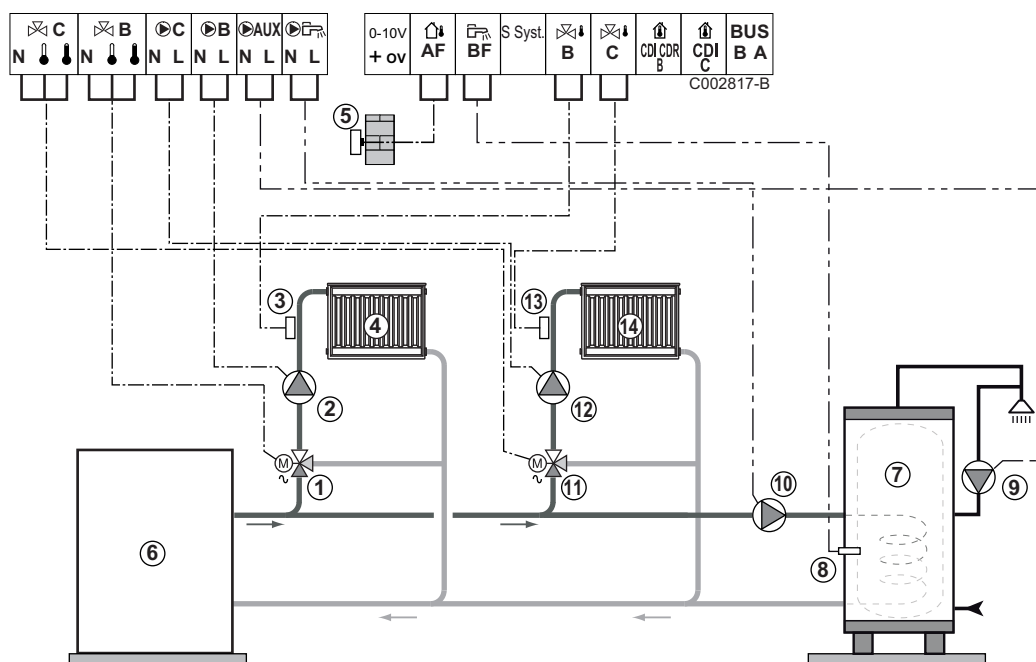

- ① Vanne 3 voies circuit B
- ② Pompe chauffage circuit B
- ③ Sonde départ circuit B
- ④ Circuit chauffage B
- ⑤ Sonde extérieure
- ⑥ Chaudière
- ⑦ Ballon ECS
- ⑧ Sonde eau chaude sanitaire
- ⑨ Pompe de bouclage sanitaire (Optionnelle)
- ⑩ Pompe de charge eau chaude sanitaire
- ⑪ Vanne 3 voies circuit C
- ⑫ Pompe chauffage circuit C
- ⑬ Sonde départ circuit C

⑭ Circuit chauffage C



Effectuer la mise à la terre des différentes pompes et vannes 3 voies.



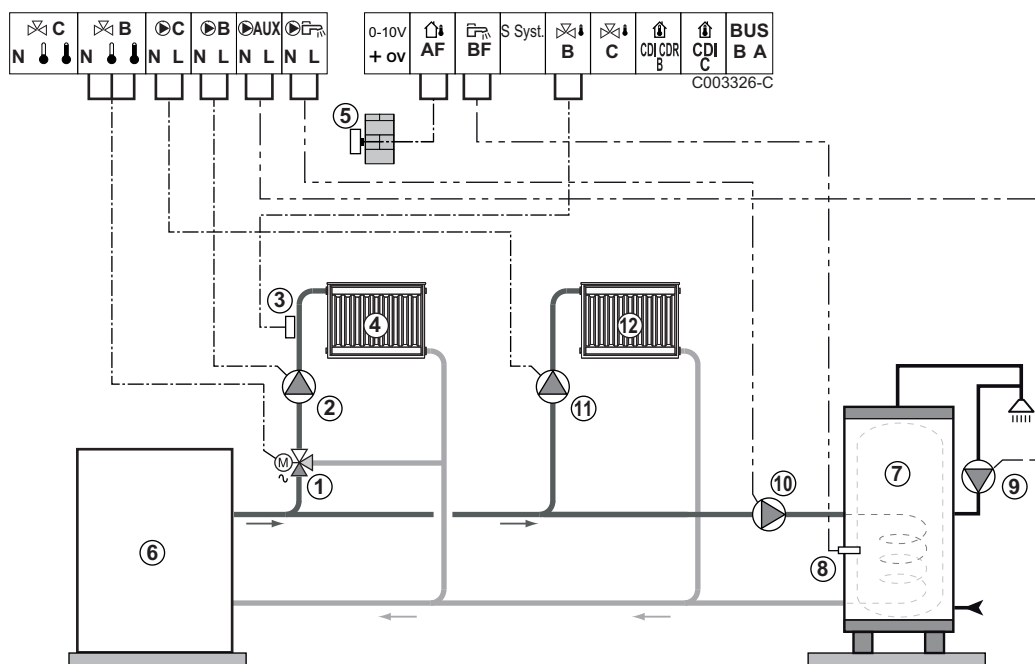

Réglages à effectuer pour ce type d'installation			
Paramètres	Accès	Réglages à effectuer	Voir chapitre
INSTALLATION	Niveau installateur Menu #SYSTEME	ETENDUE	"Afficher les paramètres du mode étendu", page 38
PENTE CIRC.B	Niveau installateur Menu #SECONDAIRE P.INSTAL	A personnaliser	"Régler la courbe de chauffe", page 42
MAX. CIRC. B	Niveau installateur Menu #SECONDAIRE LIMITESES}	A personnaliser	"Réglages professionnels", page 47
PENTE CIRC.C	Niveau installateur Menu #SECONDAIRE P.INSTAL	A personnaliser	"Régler la courbe de chauffe", page 42
MAX. CIRC. C	Niveau installateur Menu #SECONDAIRE LIMITES	A personnaliser	"Réglages professionnels", page 47

4.4.7. Raccordement d'un circuit direct, d'un circuit vanne et d'un ballon ECS



- ① Vanne 3 voies circuit B
- ② Pompe chauffage circuit B
- ③ Sonde départ circuit B
- ④ Circuit chauffage B
- ⑤ Sonde extérieure
- ⑥ Chaudière
- ⑦ Ballon ECS
- ⑧ Sonde eau chaude sanitaire

- ⑨ Pompe de bouclage sanitaire (Optionnelle)
 - ⑩ Pompe de charge eau chaude sanitaire
 - ⑪ Pompe chauffage circuit C
 - ⑫ Circuit chauffage C
-  Effectuer la mise à la terre des différentes pompes et vannes 3 voies.

Réglages à effectuer pour ce type d'installation			
Paramètres	Accès	Réglages à effectuer	Voir chapitre
INSTALLATION	Niveau installateur Menu #SYSTEME	ETENDUE	 "Afficher les paramètres du mode étendu", page 38
PENTE CIRC.B	Niveau installateur Menu #SECONDAIRE P.INSTAL	A personnaliser	 "Régler la courbe de chauffe", page 42
MAX. CIRC. B	Niveau installateur Menu #SECONDAIRE LIMITES	A personnaliser	 "Réglages professionnels", page 47
Si le circuit C est un circuit direct sans sonde départ : CIRC.C⁽¹⁾	Niveau installateur Menu #SYSTEME	DIRECT	 "Régler les paramètres spécifiques à l'installation", page 38
PENTE CIRC.C	Niveau installateur Menu #SECONDAIRE P.INSTAL	A personnaliser	 "Régler la courbe de chauffe", page 42

(1) Le paramètre ne s'affiche que si le paramètre **INSTALLATION** est réglé sur **ETENDUE**.

4.4.8. Raccordement d'un ballon tampon

■ Ballon tampon QUADRO DU

Dans cet exemple d'installation, le ballon tampon (type QUADRO DU) intègre une zone eau chaude sanitaire. La chaudière démarre systématiquement pour maintenir la zone eau chaude sanitaire du ballon tampon ou pour maintenir le ballon indépendant en température.

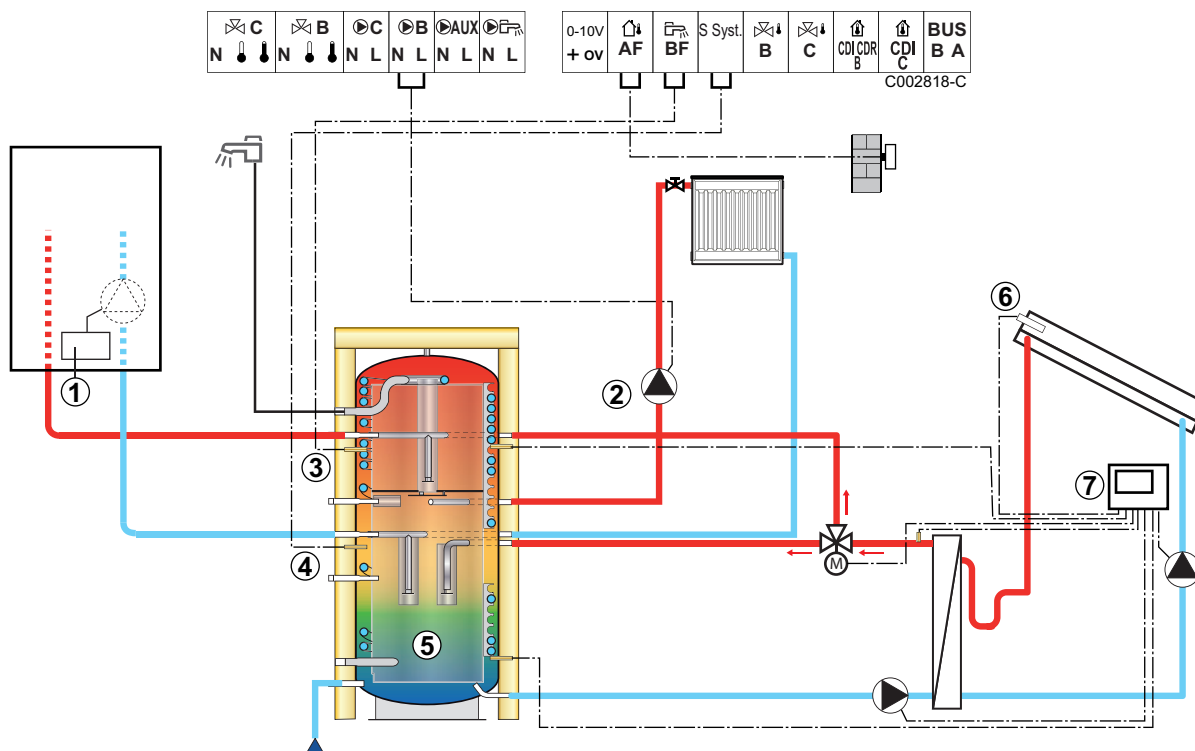

i Ce type d'installation ne fonctionne que si la chaudière intègre une pompe chaudière pilotée par le régulateur de la chaudière.

- ① Régulateur de la chaudière
- ② Raccorder la pompe chauffage (Circuit B).
- ③ Sonde eau chaude sanitaire
- ④ Raccorder la sonde du ballon tampon (Colis AD250).
- ⑤ Ballon tampon.
- ⑥ Sonde capteur solaire.
- ⑦ Raccorder la station solaire aux capteurs solaires.

Réglages à effectuer pour ce type d'installation			
Paramètres	Accès	Réglages à effectuer	Voir chapitre
INSTALLATION	Niveau installateur Menu #SYSTEME	ETENDUE	"Afficher les paramètres du mode étendu", page 38
E.SYST	Niveau installateur Menu #SYSTEME	BALLON TAMPON	"Régler les paramètres spécifiques à l'installation", page 38
Si le circuit B est un circuit direct sans sonde départ : CIRC.B ⁽¹⁾	Niveau installateur Menu #SYSTEME	DIRECT	

(1) Le paramètre ne s'affiche que si le paramètre **INSTALLATION** est réglé sur **ETENDUE**.



La partie ECS est maintenue à la consigne ECS par la chaudière.

La zone chauffage est maintenue à la consigne calculée en fonction de la température extérieure. La zone est réchauffée quand la température sonde tampon chauffage ⑤ passe en-dessous de la consigne calculée -6 °C. Le réchauffage de la zone chauffage s'arrête quand la température tampon chauffage passe au-dessus de la consigne calculée.

4.4.9. Raccordement d'une piscine

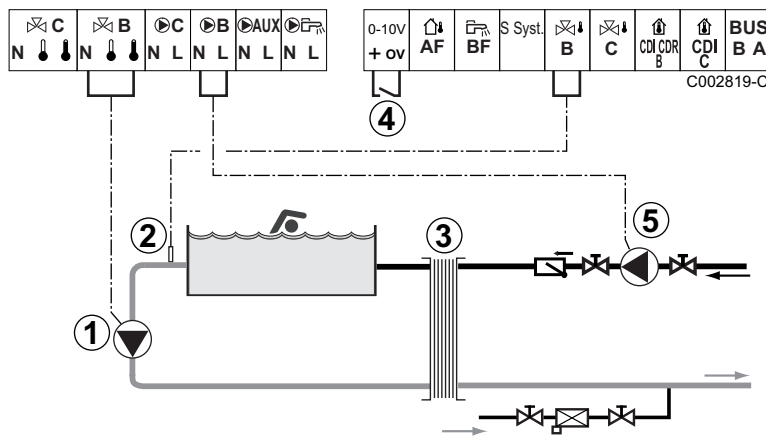



- ① Raccorder la pompe secondaire piscine.
- ② Raccorder la sonde piscine.
- ③ Echangeur à plaques.
- ④ Commande de coupure de chauffe de la piscine



Lorsque le paramètre **E.TEL** est réglé sur **TOR B**, la piscine n'est plus réchauffée quand le contact est ouvert (réglage d'usine), seul l'antigel reste assuré.
Le sens du contact reste réglable par le paramètre **CTC.TEL**.

- ⑤ Raccorder la pompe primaire piscine.

Réglages à effectuer pour ce type d'installation			
Paramètres	Accès	Réglages à effectuer	Voir chapitre
INSTALLATION	Niveau installateur Menu #SYSTEME	ETENDUE	 "Afficher les paramètres du mode étendu", page 38
MAX. CIRC. B	Niveau installateur Menu #SECONDAIRE LIMITES	Régler la valeur de MAX. CIRC. B à la température correspondant aux besoins de l'échangeur	 "Réglages professionnels", page 47
CIRC.B⁽¹⁾	Niveau installateur Menu #SYSTEME	PISCINE	 "Régler les paramètres spécifiques à l'installation", page 38
Si une commande de coupure de chauffe est raccordée sur l'entrée 0-10V du bornier de raccordement : ENTR.0-10V	Niveau installateur Menu #SYSTEME	NON	
Si une commande de coupure de chauffe est raccordée sur l'entrée 0-10V du bornier de raccordement : E.TEL⁽²⁾	Niveau installateur Menu #SYSTEME	TOR B	
<p>(1) Le paramètre ne s'affiche que si le paramètre INSTALLATION est réglé sur ETENDUE.</p> <p>(2) Le paramètre ne s'affiche que si le paramètre ENTR.0-10V est réglé sur NON.</p>			

■ Pilotage du circuit piscine

La régulation permet de piloter un circuit piscine dans deux cas :

Cas 1 : La régulation régule le circuit primaire (chaudière/échangeur) et le circuit secondaire (échangeur/bassin).

- ▶ Brancher la pompe du circuit primaire (chaudière/échangeur) sur la sortie pompe **B**. La température **MAX. CIRC. B** est alors assurée durant les périodes confort du programme **B** en été comme en hiver.
- ▶ Brancher la sonde piscine (colis AD212) sur l'entrée **S DEP B**.
- ▶ Régler la consigne de la sonde piscine à l'aide de la touche  dans la plage 5 - 39°C.

Cas 2 : La piscine dispose déjà d'un système de régulation que l'on souhaite conserver. La régulation régule uniquement le circuit primaire (chaudière/échangeur).

- ▶ Brancher la pompe du circuit primaire (chaudière/échangeur) sur la sortie pompe **B**.
La température **MAX. CIRC. B** est alors assurée durant les périodes confort du programme **B** en été comme en hiver.



La piscine peut aussi être raccordée sur le circuit **C** en ajoutant l'option AD249 :

- ▶ Effectuer les branchements sur les borniers repérés **C**.
- ▶ Régler les paramètres du circuit **C**.

■ Programmation horaire de la pompe du circuit secondaire

La pompe secondaire fonctionne durant les périodes confort du programme **B** en été comme en hiver.

■ Mise à l'arrêt

Pour l'hivernage de votre piscine, contacter votre pisciniste.

4.4.10. Raccordement d'un ballon mixte

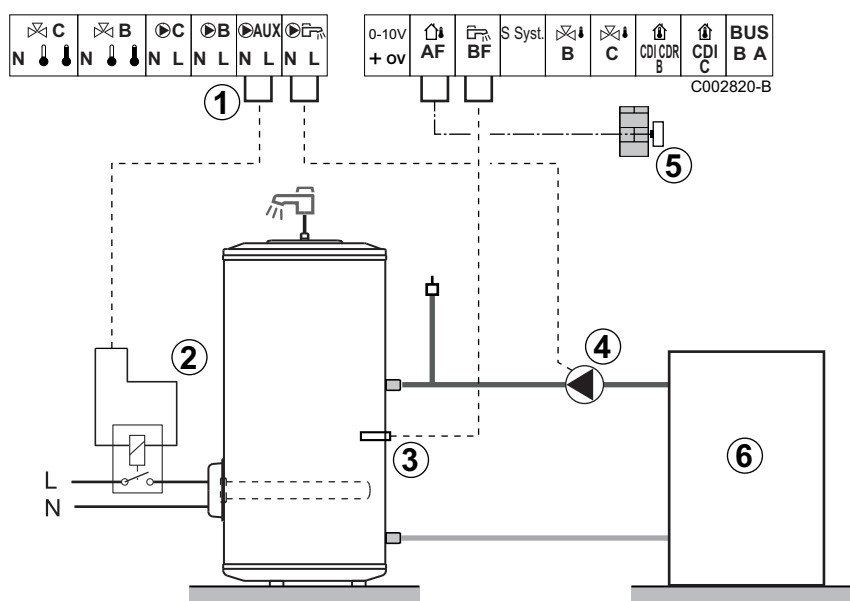

- ① Raccorder le ballon électrique
- ② Alimentation du relais de commande de la résistance électrique
- ③ Sonde eau chaude sanitaire
- ④ Pompe de charge eau chaude sanitaire
- ⑤ Raccorder la sonde extérieure
- ⑥ Chaudière

Réglages à effectuer pour ce type d'installation				
Paramètres	Accès	Réglages à effectuer	Voir chapitre	
INSTALLATION	Niveau installateur Menu #SYSTEME	ETENDUE	☞ "Afficher les paramètres du mode étendu", page 38	
S.AUX⁽¹⁾	Niveau installateur Menu #SYSTEME	ECS ELEC	☞ "Régler les paramètres spécifiques à l'installation", page 38	

(1) Le paramètre ne s'affiche que si le paramètre **INSTALLATION** est réglé sur **ETENDUE**.

4.4.11. Raccordement des options

Exemple : module de télésurveillance vocal TELCOM, commandes à distances pour circuits **B** et **C**, deuxième ballon sanitaire

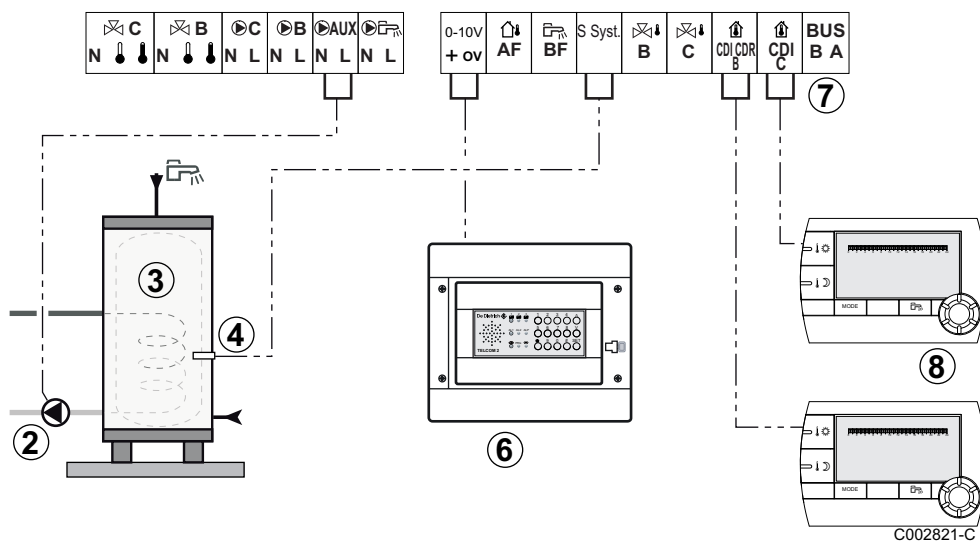

- ② Raccorder la pompe de charge du deuxième ballon.
- ③ Deuxième ballon d'eau chaude sanitaire.
- ④ Raccorder la sonde ECS du deuxième ballon.
- ⑥ Raccorder le module de télésurveillance vocal TELCOM.
(selon disponibilité dans le pays).
- ⑦ Raccordement BUS cascade, VM.
Utiliser un câble blindé, raccordé de chaque coté à la terre.
- ⑧ Raccorder la commande à distance (Colis AD258/ FM52).

Réglages à effectuer pour ce type d'installation			
Paramètres	Accès	Réglages à effectuer	Voir chapitre
INSTALLATION	Niveau installateur Menu #SYSTEME	ETENDUE	☞ "Afficher les paramètres du mode étendu", page 38
Si deuxième ballon raccordé : S.AUX ⁽¹⁾	Niveau installateur Menu #SYSTEME	ECS	☞ "Régler les paramètres spécifiques à l'installation", page 38
Si un module de télésurveillance est raccordée sur l'entrée 0-10V du bornier de raccordement : ENTR.0-10V	Niveau installateur Menu #SYSTEME	NON	
Si un module de télésurveillance est raccordée sur l'entrée 0-10V du bornier de raccordement : E.TEL ⁽²⁾	Niveau installateur Menu #SYSTEME	ANTIGEL	
E.SYST	Niveau installateur Menu #SYSTEME	A personnaliser	
CTC.E.SYST	Niveau installateur Menu #SYSTEME	A personnaliser	

(1) Le paramètre ne s'affiche que si le paramètre **INSTALLATION** est réglé sur **ETENDUE**.
 (2) Le paramètre ne s'affiche que si le paramètre **ENTR.0-10V** est réglé sur **NON**.

4.4.12. Raccordement en cascade

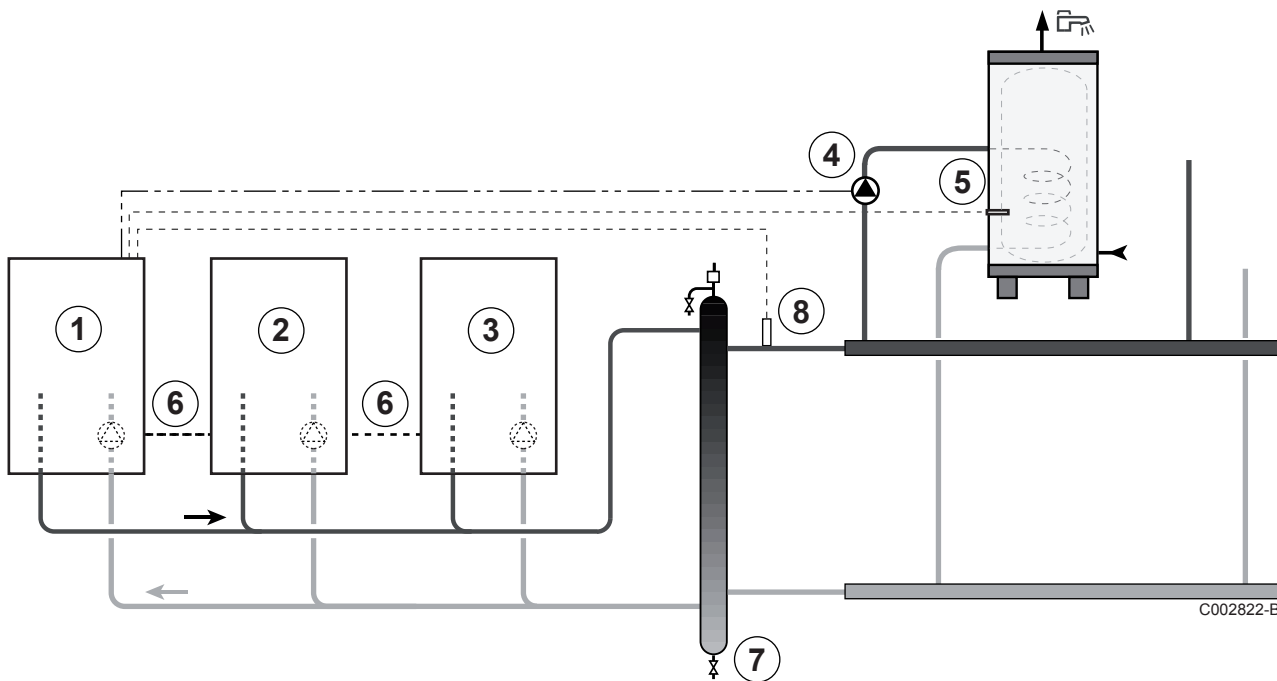

■ Préparateur ECS après la bouteille de découplage



- ① Chaudière pilote
- ② Chaudière suiveuse 2
- ③ Chaudière suiveuse 3
- ④ Pompe de charge eau chaude sanitaire
- ⑤ Sonde eau chaude sanitaire
- ⑥ Câble **BUS**
- ⑦ Bouteille de découplage
- ⑧ Sonde départ cascade
Brancher la sonde sur le bornier **E.SYST** de la chaudière pilote.

Réglages à effectuer pour ce type d'installation : Chaudière pilote			
Paramètres	Accès	Réglages à effectuer	Voir chapitre
INSTALLATION	Niveau installateur Menu #SYSTEME	ETENDUE	"Afficher les paramètres du mode étendu", page 38
CASCADE ⁽¹⁾	Niveau installateur Menu #RESEAU	OUI	"Configurer le réseau", page 54
REGUL. MAITRESSE ⁽¹⁾	Niveau installateur Menu #SYSTEME	OUI	
RESEAU SYSTÈME ⁽¹⁾	Niveau installateur Menu #SYSTEME	AJOUT GENE MANU	

(1) Le paramètre ne s'affiche que si le paramètre **INSTALLATION** est réglé sur **ETENDUE**

Réglages à effectuer pour ce type d'installation : Chaudières suiveuses			
Paramètres	Accès	Réglages à effectuer	Voir chapitre
INSTALLATION	Niveau installateur Menu #SYSTEME	ETENDUE	 "Afficher les paramètres du mode étendu", page 38
CASCADE⁽¹⁾	Niveau installateur Menu #RESEAU	OUI	 "Configurer le réseau", page 54
REGUL. MAITRESSE⁽¹⁾	Niveau installateur Menu #SYSTEME	NON	
NUMERO ESCLAVE⁽¹⁾	Niveau installateur Menu #SYSTEME	2, 3, ...	

(1) Le paramètre ne s'affiche que si le paramètre **INSTALLATION** est réglé sur **ETENDUE**

■ Cascade d'une chaudière équipée de iSense Pro DIN et d'une chaudière équipée d'une carte interface OTH Modbus

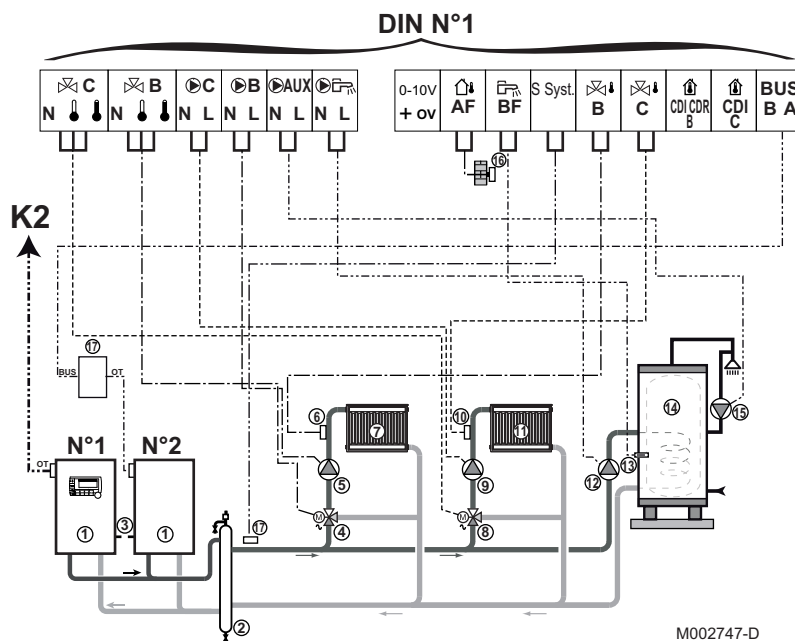

- ① Chaudière pilote équipée d'un tableau de commande OpenTherm
- ② Chaudière suiveuse OpenTherm
- ③ Bouteille de découplage
- ④ Câble BUS permettant la liaison entre les chaudières
- ⑤ Vanne 3 voies circuit B
- ⑥ Pompe chauffage circuit B
- ⑦ Sonde départ circuit B
- ⑧ Circuit chauffage B
- ⑨ Vanne 3 voies circuit C
- ⑩ Pompe chauffage circuit C
- ⑪ Sonde départ circuit C
- ⑫ Circuit chauffage C
- ⑬ Pompe de charge eau chaude sanitaire

- ⑬ Sonde eau chaude sanitaire
 - ⑭ Ballon ECS
 - ⑮ Pompe de bouclage sanitaire (Optionnelle)
 - ⑯ Sonde extérieure (Optionnelle)
 - ⑰ Carte interface OTH Modbus (Colis AD286 / AD287)
 - ⑱ Sonde système
- i** Raccorder un thermostat de sécurité si le circuit chauffage est un plancher chauffant.

Réglages à effectuer pour ce type d'installation : Module iSense Pro DIN pilote			
Paramètres	Accès	Réglages à effectuer	Voir chapitre
INSTALLATION	Niveau installateur Menu #SYSTEME	ETENDUE	"Afficher les paramètres du mode étendu", page 38
CASCADE ⁽¹⁾	Niveau installateur Menu #RESEAU	OUI	"Configurer le réseau", page 54
REGUL. MAITRESSE ⁽¹⁾	Niveau installateur Menu #SYSTEME	OUI	
RESEAU SYSTÈME ⁽¹⁾	Niveau installateur Menu #SYSTEME	AJOUT ESCLAVE	
PERMUT			

(1) Le paramètre ne s'affiche que si le paramètre **INSTALLATION** est réglé sur **ETENDUE**

Réglages à effectuer pour ce type d'installation : Module iSense Pro DIN suiveur



Se reporter à la notice livrée avec le colis AD286 / AD287

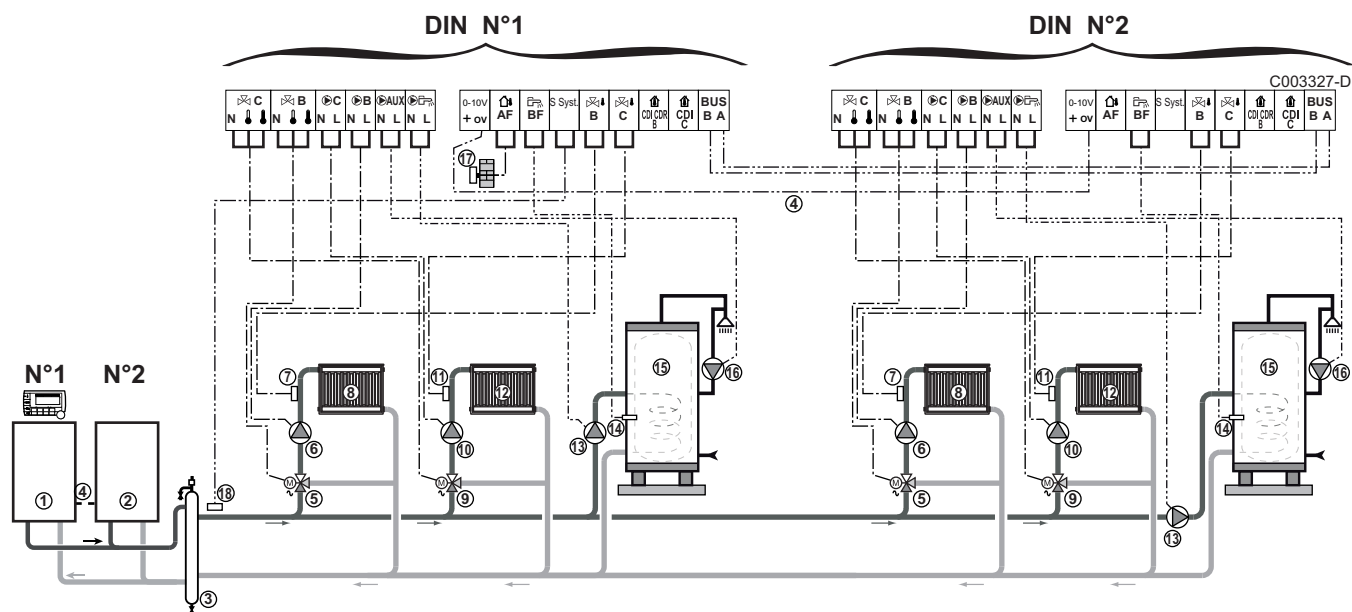

■ Raccordement de 2 fois 2 circuits vanne et de 2 ballons ECS



i La priorité ECS est active sur tous les circuits secondaires de l'installation.

- ① Chaudière pilote
- ② Chaudière suiveuse 2
- ③ Bouteille de découplage
- ④ Câble BUS permettant la liaison entre les chaudières
- ⑤ Vanne 3 voies circuit B
- ⑥ Pompe chauffage circuit B
- ⑦ Sonde départ circuit B
- ⑧ Circuit chauffage B
- ⑨ Vanne 3 voies circuit C
- ⑩ Pompe chauffage circuit C
- ⑪ Sonde départ circuit C
- ⑫ Circuit chauffage C
- ⑬ Pompe de charge eau chaude sanitaire
- ⑭ Sonde eau chaude sanitaire
- ⑮ Ballon ECS
- ⑯ Pompe de bouclage sanitaire (Optionnelle)
- ⑰ Sonde extérieure
- ⑱ Sonde système

Réglages à effectuer pour ce type d'installation : Chaudière pilote			
Paramètres	Accès	Réglages à effectuer	Voir chapitre
INSTALLATION	Niveau installateur Menu #SYSTEME	ETENDUE	 "Afficher les paramètres du mode étendu", page 38
CASCADE ⁽¹⁾	Niveau installateur Menu #RESEAU	OUI	 "Configurer le réseau", page 54
REGUL. MAITRESSE ⁽¹⁾	Niveau installateur Menu #SYSTEME	OUI	
RESEAU SYSTÈME ⁽¹⁾	Niveau installateur Menu #SYSTEME	AJOUT GENE MANU	
(1) Le paramètre ne s'affiche que si le paramètre INSTALLATION est réglé sur ETENDUE			

Réglages à effectuer pour ce type d'installation : Chaudières suiveuses			
Paramètres	Accès	Réglages à effectuer	Voir chapitre
INSTALLATION	Niveau installateur Menu #SYSTEME	ETENDUE	 "Afficher les paramètres du mode étendu", page 38
CASCADE ⁽¹⁾	Niveau installateur Menu #RESEAU	OUI	 "Configurer le réseau", page 54
REGUL. MAITRESSE ⁽¹⁾	Niveau installateur Menu #SYSTEME	NON	
NUMERO ESCLAVE ⁽¹⁾	Niveau installateur Menu #SYSTEME	2, 3, ...	
(1) Le paramètre ne s'affiche que si le paramètre INSTALLATION est réglé sur ETENDUE			

4.5 Schéma de raccordement électrique

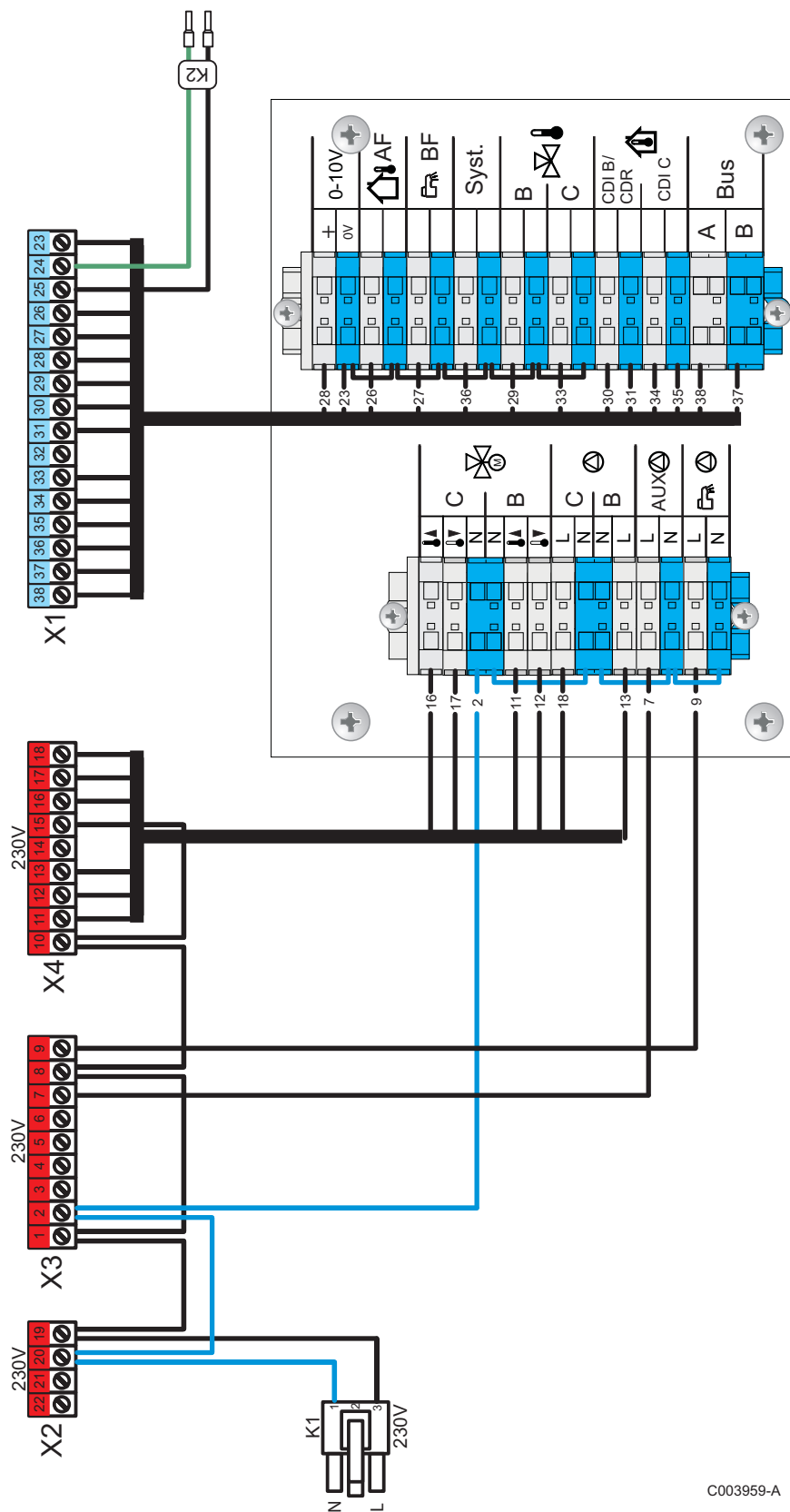

C003959-A

5 Utilisation de l'appareil

5.1 Première mise sous tension

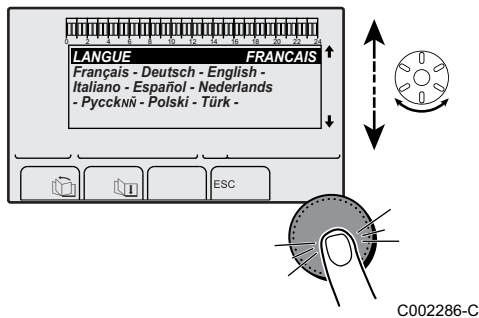

1. A la première mise sous tension, le paramètre **LANGUE** s'affiche. Sélectionner la langue souhaitée en tournant le bouton rotatif.
2. Pour valider, appuyer sur le bouton rotatif.
3. Régler le paramètre **CONFIGURATION**. Sélectionner **OTH+V3V** en tournant le bouton rotatif, puis appuyer pour valider :

Réglage	Description
VM/MR	Ne pas sélectionner ce réglage
V3V+	Ne pas sélectionner ce réglage
0/1+V3V	Ne pas sélectionner ce réglage
OTH+V3V	Commande d'un générateur par BUS OpenTherm

4. Pour valider, appuyer sur le bouton rotatif.

5.2 Accès aux différents niveaux de navigation

5.2.1. Niveau utilisateur

Les informations et réglages du niveau Utilisateur sont accessibles à tout le monde.

1. Appuyer sur la touche →.

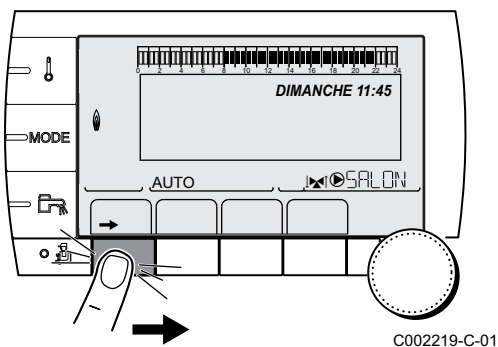

5.2.2. Niveau installateur

Les informations et réglages du niveau Installateur sont accessibles à des personnes averties.

1. Appuyer sur la touche →.

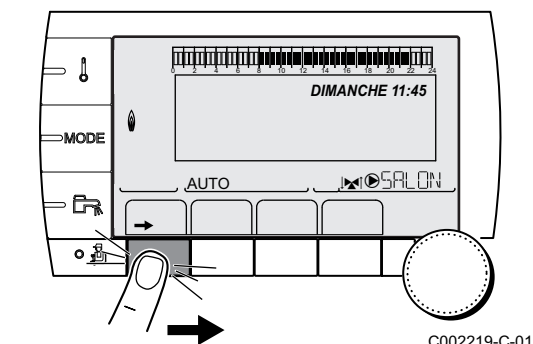

C002219-C-01

2. Appuyer sur la touche ⏻.



Il est aussi possible d'accéder au niveau installateur en appuyant uniquement sur la touche ⏻ pendant environ 5 secondes.

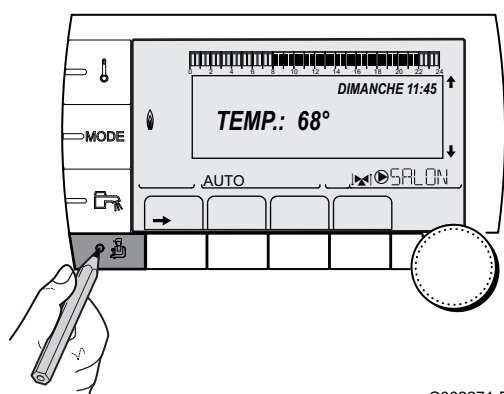

C002271-E-01

5.2.3. Niveau SAV

Les informations et réglages du niveau SAV sont accessibles au professionnel assurant le SAV.

1. Appuyer sur la touche →.

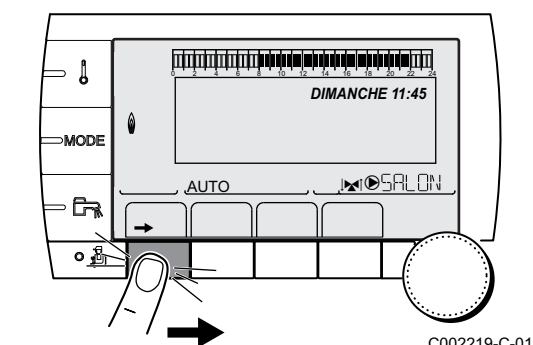

C002219-C-01

2. Appuyer sur la touche ⏻ pendant environ 5 secondes.



Il est aussi possible d'accéder au niveau SAV en appuyant uniquement sur la touche ⏻ pendant environ 10 secondes.

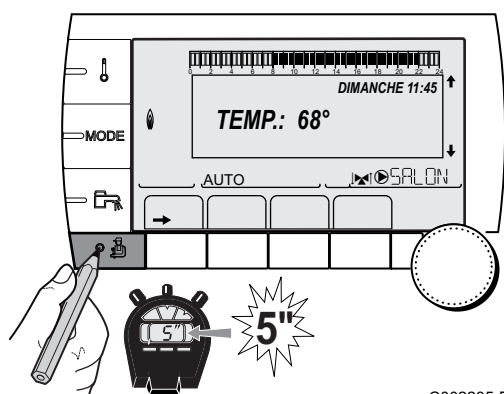

C002235-E-01

5.3 Navigation dans les menus

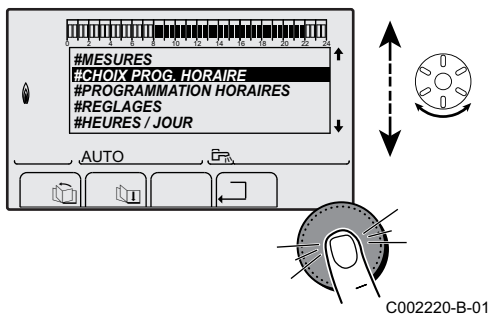

1. Pour sélectionner le menu souhaité, tourner le bouton rotatif.
2. Pour accéder au menu, appuyer sur le bouton rotatif.
Pour revenir à l'affichage précédent, appuyer sur la touche \square .

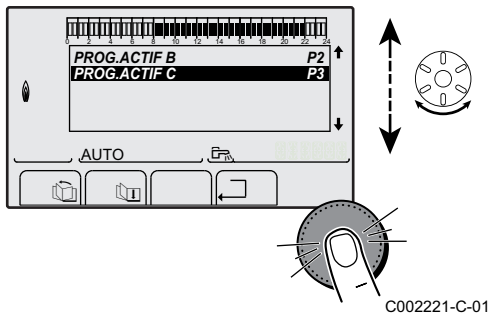

3. Pour sélectionner le paramètre souhaité, tourner le bouton rotatif.
4. Pour modifier le paramètre, appuyer sur le bouton rotatif.
Pour revenir à l'affichage précédent, appuyer sur la touche \square .

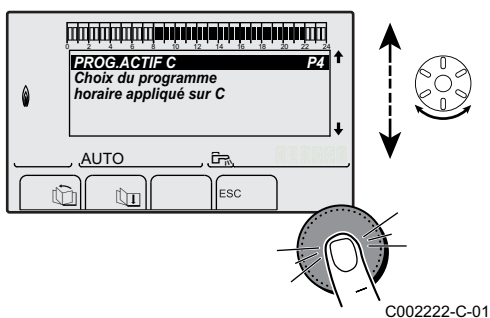

5. Pour modifier le paramètre, tourner le bouton rotatif.
6. Pour valider, appuyer sur le bouton rotatif.



Pour annuler, appuyer sur la touche ESC .

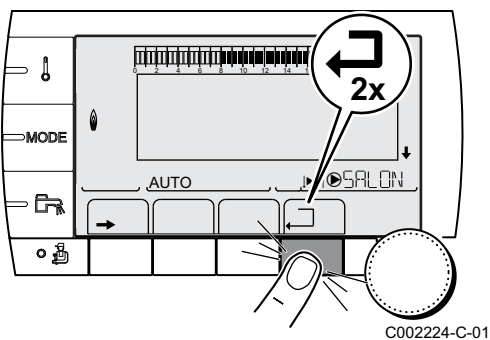

7. Pour revenir à l'affichage principal, appuyer 2 fois sur la touche \square .



Il est possible d'utiliser les touches \square et \square au lieu du bouton rotatif.

5.4 Affichage des valeurs mesurées

Les différentes valeurs mesurées par l'appareil sont affichées dans le menu **#MESURES**.

1. Accéder au niveau utilisateur : Appuyer sur la touche →.
2. Sélectionner le menu **#MESURES**.



- ▶ Tourner le bouton rotatif pour faire défiler les menus ou modifier une valeur.
- ▶ Appuyer sur le bouton rotatif pour accéder au menu sélectionné ou valider une modification de valeur.

Pour une explication détaillée de la navigation dans les menus, se référer au chapitre : "Navigation dans les menus", page 36.

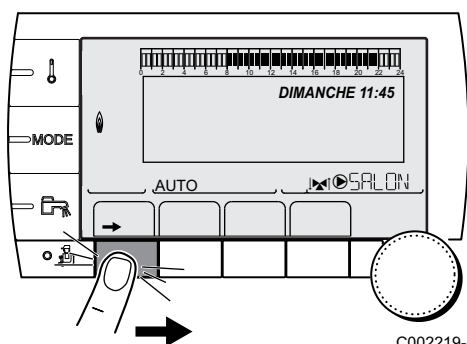

C002219-C-01

Niveau utilisateur - Menu #MESURES		
Paramètre	Description	Unité
TEMP.EXTERIEUR	Température extérieure	°C
TEMP.AMB B (1)	Température ambiante du circuit B	°C
TEMP.AMB C (1)	Température ambiante du circuit C	°C
TEMP.CHAUDIERE(2)	Température de l'eau dans la chaudière	°C
TEMP.BALLON (1)	Température d'eau du ballon ECS	°C
TEMP.TAMPON (1)	Température de l'eau dans le ballon tampon	°C
TEMP.PISCINE B (1)	Température de l'eau de piscine du circuit B	°C
TEMP.PISCINE C (1)	Température de l'eau de piscine du circuit C	°C
TEMP.DEPART B (1)	Température de l'eau départ du circuit B	°C
TEMP.DEPART C (1)	Température de l'eau départ du circuit C	°C
TEMP.SYSTEME (1)	Température de l'eau départ système si multi-générateurs	°C
T.BALLON BAS (1)	Température de l'eau dans le bas du ballon ECS	°C
T.BALLON AUX (1)	Température de l'eau dans le second ballon ECS raccordé sur le circuit AUX	°C
T.BAL.SOLAIRE (1)(2)	Température d'eau chaude produite par le solaire (TS)	°C
T.PAN.SOLAIRE (1)(2)	Température des panneaux solaires (TC)	°C
ENERGIE.SOL (1)(2)	Energie solaire accumulée dans le ballon	kWh
ENTR.0-10V (1)(2)	Tension sur l'entrée 0-10 V	V
CTRL	Numéro de contrôle du logiciel	

(1) Le paramètre ne s'affiche que pour les options, circuits ou sondes correspondants effectivement raccordés.
 (2) Selon la configuration

5.5 Réglages après première mise sous tension

5.5.1. Afficher les paramètres du mode étendu

D'origine, le mode d'affichage du tableau de commande est réglé de façon à ne faire apparaître que les paramètres classiques. Il est possible de passer en mode étendu en procédant de la manière suivante :

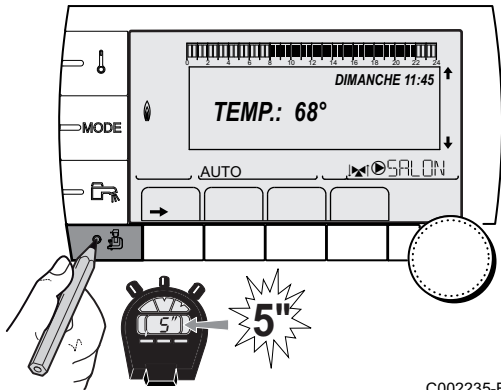

C002235-E-01

1. Accéder au niveau installateur : Appuyer sur la touche  pendant environ 5 secondes.

2. Sélectionner le menu **#SYSTEME**.

- i** ▶ Tourner le bouton rotatif pour faire défiler les menus ou modifier une valeur.
- ▶ Appuyer sur le bouton rotatif pour accéder au menu sélectionné ou valider une modification de valeur.

 Pour une explication détaillée de la navigation dans les menus, se référer au chapitre : "Navigation dans les menus", page 36

3. Régler le paramètre **INSTALLATION** sur **ETENDUE**.

Niveau installateur - Menu #SYSTEME				
Paramètre	Plage de réglage	Description	Réglage d'usine	Réglage client
INSTALLATION	CLASSIQUE	Affichage des paramètres d'une installation classique	CLASSIQUE	
	ETENDUE	Affichage de tous les paramètres		

i Quelle que soit l'action sur les touches, le régulateur repasse en mode **CLASSIQUE** après 30 minutes.

5.5.2. Régler les paramètres spécifiques à l'installation

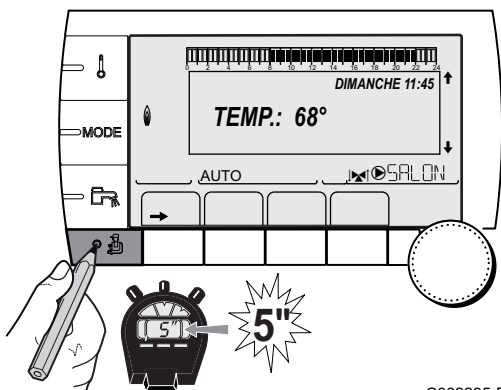

C002235-E-01





1. Accéder au niveau installateur : Appuyer sur la touche  pendant environ 5 secondes.

2. Sélectionner le menu **#SYSTEME**.

- i** ▶ Tourner le bouton rotatif pour faire défiler les menus ou modifier une valeur.
- ▶ Appuyer sur le bouton rotatif pour accéder au menu sélectionné ou valider une modification de valeur.

 Pour une explication détaillée de la navigation dans les menus, se référer au chapitre : "Navigation dans les menus", page 36

3. Régler les paramètres suivants selon les raccordements effectués sur les cartes électroniques :

Niveau installateur - Menu #SYSTEME				
Paramètre	Plage de réglage	Description	Réglage d'usine	Réglage client
CIRC.B ⁽¹⁾	V3V	Raccordement d'un circuit avec vanne 3 voies (Exemple : Plancher chauffant)	V3V	
	PISCINE	Utilisation du circuit pour la gestion d'une piscine		
	DIRECT	Utilisation du circuit en circuit direct chauffage Vérifier et régler le cas échéant la courbe de chauffe. Voir chapitre :  "Régler la courbe de chauffe", page 42		
CIRC.C ⁽¹⁾	V3V	Raccordement d'un circuit avec vanne 3 voies (Exemple : Plancher chauffant)	V3V	
	PISCINE	Utilisation du circuit pour la gestion d'une piscine		
	DIRECT	Utilisation du circuit en circuit direct chauffage Vérifier et régler le cas échéant la courbe de chauffe. Voir chapitre :  "Régler la courbe de chauffe", page 42		
S.AUX ⁽¹⁾	BOUC.ECS	Utilisation en pompe de bouclage sanitaire	BOUC.ECS	
	PROGRAM.	Utilisation en sortie programmable indépendante		
	POMPE PRIM.	La sortie  AUX est active si une demande de chauffe est présente au secondaire		
	ECS	Utilisation en circuit primaire du second ballon ECS		
	DEFAULT	La sortie  AUX est active si un défaut est présent		
	ECS ELEC	Permet la commande de la résistance électrique suivant le programme horaire du circuit AUX, en mode été.		
	DEF.CASC	Report défaut cascade		
CTC.E.SYST ⁽²⁾	FERME	Voir tableau ci-après.	FERME	
	OUVRE			
E.SYST ⁽¹⁾	ABSENT	L'entrée sonde n'est pas utilisée	SYSTEME	
	SYSTEME ⁽²⁾	L'entrée sonde est utilisée pour le raccordement de la sonde départ commun d'une cascade		
	BALLON TAMPON ⁽²⁾	Ballon tampon affecté au chauffage seul		
	ECS STRAT ⁽²⁾⁽³⁾	Utilisation du ballon ECS avec 2 sondes (haut et bas)		
	BAL.TAMP+ECS ⁽²⁾	Ballon tampon pour chauffage et eau chaude sanitaire		
	ANTIGEL	Commande de la mise en antigel de la chaudière		
	TOR B	Contact tout ou rien : Permet d'utiliser E.SYST comme une entrée de mise en hors gel du circuit B		
	TOR C	Contact tout ou rien : Permet d'utiliser E.SYST comme une entrée de mise en hors gel du circuit C		
	TOR ECS	Contact tout ou rien : Permet d'utiliser E.SYST comme une entrée de mise en hors gel du circuit ECS		
	TOR AUX ⁽²⁾	Contact tout ou rien : Permet d'utiliser E.SYST comme une entrée de mise en hors gel du circuit AUX. Lorsque E.SYST n'est pas actif, le circuit auxiliaire (AUX) suit la température maximale de la chaudière (paramètre MAX.CHAUD.).		
CTC.TEL ⁽¹⁾	FERME	Voir tableau ci-après.	FERME	
	OUVRE			

(1) Le paramètre ne s'affiche que si le paramètre **INSTALLATION** est réglé sur **ETENDUE**
(2) Selon la configuration
(3) Le paramètre ne s'affiche que si le paramètre **CONFIGURATION** est réglé sur **OTH+V3V**
(4) Le paramètre ne s'affiche que si le paramètre **ENTR.0-10V** est réglé sur **NON**

Niveau installateur - Menu #SYSTEME				
Paramètre	Plage de réglage	Description	Réglage d'usine	Réglage client
E.TEL (1)(4)	ANTIGEL	Commande de la mise en antigel de la chaudière	ANTIGEL	
	TOR B	Contact tout ou rien : Permet d'utiliser E.TEL comme une entrée de mise en hors gel du circuit B		
	TOR C	Contact tout ou rien : Permet d'utiliser E.TEL comme une entrée de mise en hors gel du circuit C		
	TOR ECS	Contact tout ou rien : Permet d'utiliser E.TEL comme une entrée de mise en hors gel du circuit ECS		
	TOR AUX (2)	Contact tout ou rien : Permet d'utiliser E.TEL comme une entrée de mise en hors gel du circuit AUX. Lorsque E.TEL n'est pas actif, le circuit auxiliaire (AUX) suit la température maximale de la chaudière (paramètre MAX.CHAUD.).		
ENTR.0-10V (2)	NON	L'entrée 0-10V du bornier de raccordement peut être utilisé en tant qu'entrée téléphonique.	NON	
	OUI	Activation de la commande en 0-10 V		

(1) Le paramètre ne s'affiche que si le paramètre **INSTALLATION** est réglé sur **ETENDUE**
(2) Selon la configuration
(3) Le paramètre ne s'affiche que si le paramètre **CONFIGURATION** est réglé sur **OTH+V3V**
(4) Le paramètre ne s'affiche que si le paramètre **ENTR.0-10V** est réglé sur **NON**

Influence du réglage du paramètre CTC.TEL sur le contact E.TEL			
CTC.TEL	E.TEL	Contact E.TEL fermé	Contact E.TEL ouvert
FERME	ANTIGEL	Le mode antigel est actif sur tous les circuits de la chaudière.	Le mode sélectionné sur la chaudière est actif.
	TOR B	Le mode sélectionné sur le circuit est actif.	Le mode antigel est actif sur le circuit concerné.
	TOR C	Le mode sélectionné sur le circuit est actif.	Le mode antigel est actif sur le circuit concerné.
	TOR ECS	Le mode sélectionné sur le circuit ECS est actif.	Le mode antigel est actif pour le circuit ECS.
	TOR AUX	<ul style="list-style-type: none"> ▶ La sortie AUX du bornier de raccordement est active. ▶ La chaudière fonctionne avec une température de consigne égale à MAX.CHAUD. 	<ul style="list-style-type: none"> ▶ La sortie AUX du bornier de raccordement n'est pas active. ▶ La chaudière fonctionne avec une température de consigne en fonction de la température extérieure.
OUVRE	ANTIGEL	Le mode sélectionné sur la chaudière est actif.	Le mode antigel est actif sur tous les circuits de la chaudière.
	TOR B	Le mode antigel est actif sur le circuit concerné.	Le mode sélectionné sur le circuit est actif.
	TOR C	Le mode antigel est actif sur le circuit concerné.	Le mode sélectionné sur le circuit est actif.
	TOR ECS	Le mode antigel est actif pour le circuit ECS.	Le mode sélectionné sur le circuit ECS est actif.
	TOR AUX	<ul style="list-style-type: none"> ▶ La sortie AUX du bornier de raccordement n'est pas active. ▶ La chaudière fonctionne avec une température de consigne en fonction de la température extérieure. 	<ul style="list-style-type: none"> ▶ La sortie AUX du bornier de raccordement est active. ▶ La chaudière fonctionne avec une température de consigne égale à MAX.CHAUD.

Influence du réglage du paramètre CTC.E.SYST sur le contact E.SYST			
CTC.E.SYST	E.SYST	Contact E.SYST fermé	Contact E.SYST ouvert
FERME	ANTIGEL	Le mode antigel est actif sur tous les circuits de la chaudière.	Le mode sélectionné sur la chaudière est actif.
	TOR B	Le mode sélectionné sur le circuit est actif.	Le mode antigel est actif sur le circuit concerné.
	TOR C	Le mode sélectionné sur le circuit est actif.	Le mode antigel est actif sur le circuit concerné.
	TOR ECS	Le mode sélectionné sur le circuit ECS est actif.	Le mode antigel est actif pour le circuit ECS.
	TOR AUX	<ul style="list-style-type: none"> La sortie AUX du bornier de raccordement est active. La chaudière fonctionne avec une température de consigne égale à MAX.CHAUD.. 	<ul style="list-style-type: none"> La sortie AUX du bornier de raccordement n'est pas active. La chaudière fonctionne avec une température de consigne en fonction de la température extérieure.
OUVRE	ANTIGEL	Le mode sélectionné sur la chaudière est actif.	Le mode antigel est actif sur tous les circuits de la chaudière.
	TOR B	Le mode antigel est actif sur le circuit concerné.	Le mode sélectionné sur le circuit est actif.
	TOR C	Le mode antigel est actif sur le circuit concerné.	Le mode sélectionné sur le circuit est actif.
	TOR ECS	Le mode antigel est actif pour le circuit ECS.	Le mode sélectionné sur le circuit ECS est actif.
	TOR AUX	<ul style="list-style-type: none"> La sortie AUX du bornier de raccordement n'est pas active. La chaudière fonctionne avec une température de consigne en fonction de la température extérieure. 	<ul style="list-style-type: none"> La sortie AUX du bornier de raccordement est active. La chaudière fonctionne avec une température de consigne égale à MAX.CHAUD..

5.5.3. Nommer les circuits et les générateurs

1. Accéder au niveau installateur : Appuyer sur la touche  pendant environ 5 secondes.
2. Sélectionner le menu #NOMS DES CIRCUITS.



- ▶ Tourner le bouton rotatif pour faire défiler les menus ou modifier une valeur.
- ▶ Appuyer sur le bouton rotatif pour accéder au menu sélectionné ou valider une modification de valeur.

 Pour une explication détaillée de la navigation dans les menus, se référer au chapitre : "Navigation dans les menus", page 36

3. Sélectionner le circuit ou le générateur à renommer.

Niveau installateur - Menu #NOMS DES CIRCUITS		
Paramètre	Description	Nom attribué par le client
CIRC.B	Circuit B	
CIRC.C	Circuit C	
CIRC.AUX	Circuit auxiliaire	
CIRC.ECS	Circuit eau chaude sanitaire	
GENE	Générateur	

4. Tourner le bouton rotatif pour choisir le premier caractère dans la liste. Pour valider, appuyer sur le bouton rotatif.
5. Appuyer une deuxième fois pour entrer un deuxième caractère à la suite ou tourner le bouton rotatif pour laisser un espace vide.

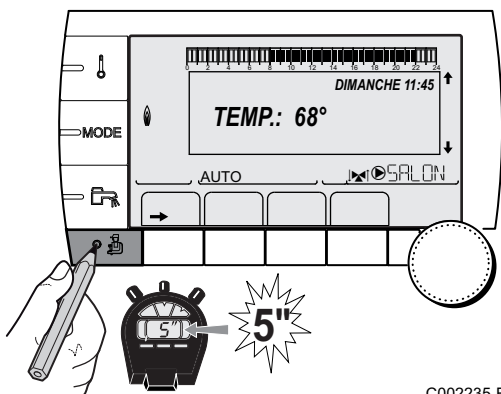

C002235-E-01

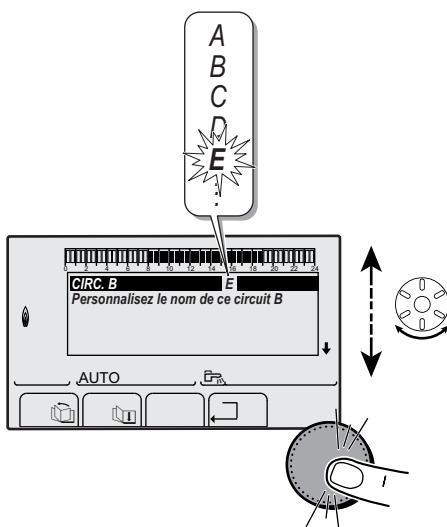

C002344-D-01

6. Choisir les autres caractères de la même manière. La zone de saisie peut contenir jusqu'à 6 caractères.

i Pour se déplacer d'un caractère à un autre, tourner le bouton rotatif. Pour quitter sans modifier, appuyer sur la touche **ESC**.

7. Pour valider le nom, appuyer sur le bouton rotatif puis tourner légèrement le bouton dans le sens inverse des aiguilles d'une montre. Lorsque le symbole **←** apparaît, appuyer sur le bouton rotatif. Le nom est validé.

i Si le nom atteint 6 caractères, il est automatiquement validé en confirmant le dernier caractère.

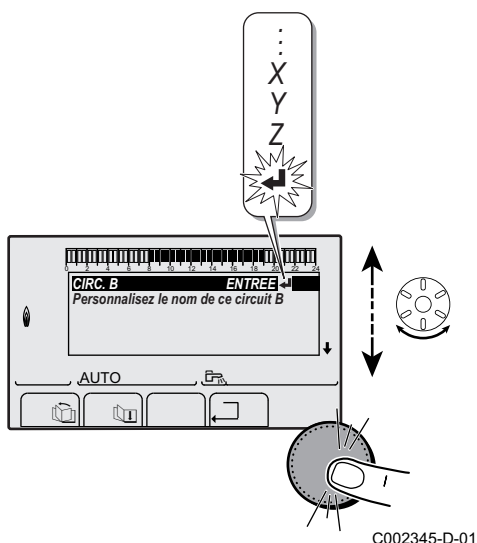

5.5.4. Régler la courbe de chauffe

1. Accéder au niveau installateur : Appuyer sur la touche **⏸** pendant environ 5 secondes.

2. Sélectionner le menu **#SECONDAIRE P.INSTAL.**

i

- ▶ Tourner le bouton rotatif pour faire défiler les menus ou modifier une valeur.
- ▶ Appuyer sur le bouton rotatif pour accéder au menu sélectionné ou valider une modification de valeur.

👉 Pour une explication détaillée de la navigation dans les menus, se référer au chapitre : "Navigation dans les menus", page 36.

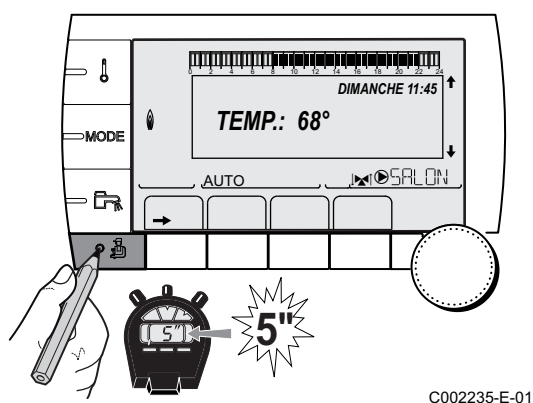

3. Sélectionner le paramètre **PENTE CIRC....**

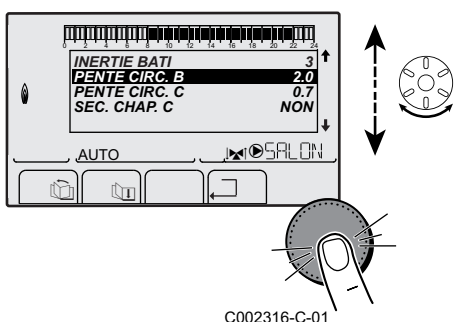

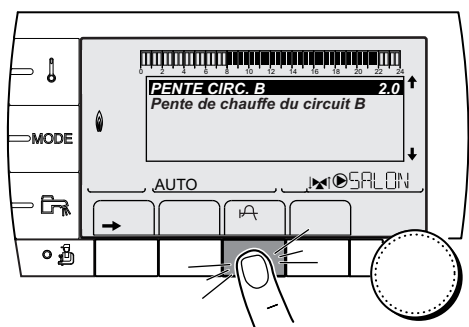

C002317-B-01

4. Pour modifier directement la valeur, tourner le bouton rotatif.
Pour modifier la valeur en visualisant la courbe, appuyer sur la touche \curvearrowright .

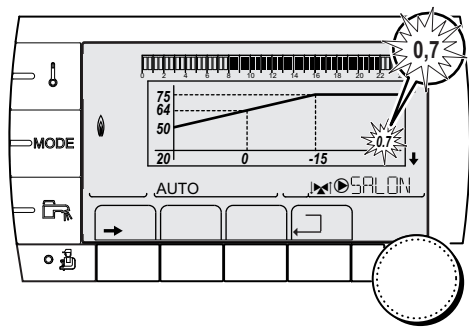

C002318-B-01

5. Pour modifier la courbe, tourner le bouton rotatif.
6. Pour valider, appuyer sur le bouton rotatif.
Pour annuler, appuyer sur la touche **ESC**.



0.7 = Pente de chauffe réglée.

■ Courbe de chauffe sans TPC

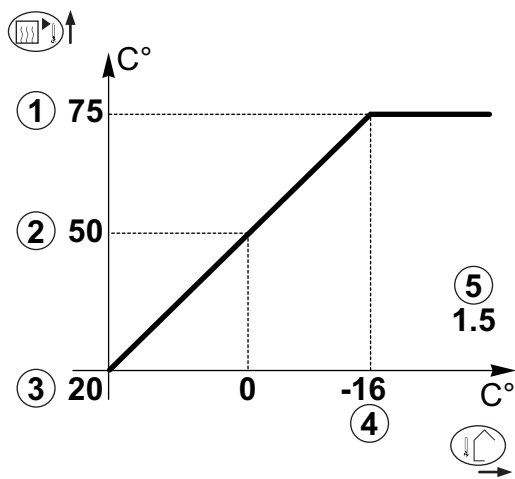

C002319-B

- ① Température maximale du circuit
- ② Température de l'eau du circuit pour une température extérieure de 0 °C
- ③ Consigne **JOUR** du circuit
- ④ Température extérieure pour laquelle la température maximale d'eau du circuit est atteinte
- ⑤ Valeur de la pente de chauffe
Sélectionner le paramètre **PENTE CIRC...**



En modifiant la pente de chauffe, ② et ④ se recalculent et se repositionnent automatiquement.

■ Courbe de chauffe avec TPC

Le paramètre **TPC** (Température de Pied de Courbe de chauffe) permet d'imposer au circuit chaudière une température de fonctionnement minimale (cette température peut être constante si la pente du circuit est nulle).

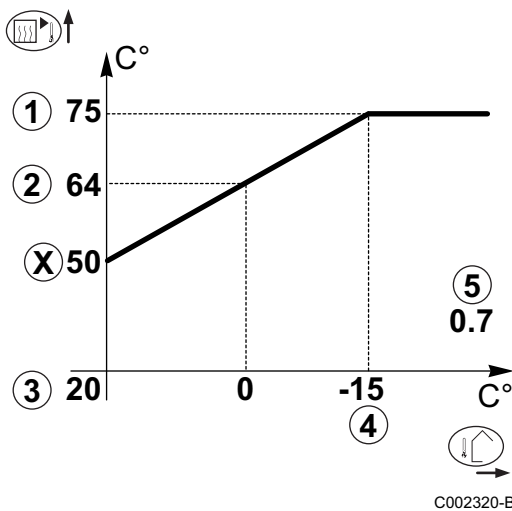

- ① Température maximale du circuit
 - ② Température de l'eau du circuit pour une température extérieure de 0 °C
 - ③ Consigne **JOUR** du circuit
 - ④ Température extérieure pour laquelle la température maximale d'eau du circuit est atteinte
 - ⑤ Valeur de la pente de chauffe
Sélectionner le paramètre **PENTE CIRC...**
 - x Valeur réglée sur le paramètre **TPC J**
- i** En modifiant la pente de chauffe, ② et ④ se recalculent et se repositionnent automatiquement.

5.6 Modification des réglages

Le module est réglé pour les installations de chauffage les plus courantes. Avec ces réglages, pratiquement toutes les installations de chauffage fonctionneront correctement. L'utilisateur ou l'installateur peut optimiser les paramètres selon ses besoins.

Pour les réglages utilisateur, se référer à la notice d'utilisation.

5.6.1. Sélectionner la langue

1. Accéder au niveau installateur : Appuyer sur la touche pendant environ 5 secondes.
2. Sélectionner le menu **#LANGUE**.



- ▶ Tourner le bouton rotatif pour faire défiler les menus ou modifier une valeur.
- ▶ Appuyer sur le bouton rotatif pour accéder au menu sélectionné ou valider une modification de valeur.

Pour une explication détaillée de la navigation dans les menus, se référer au chapitre : "Navigation dans les menus", page 36

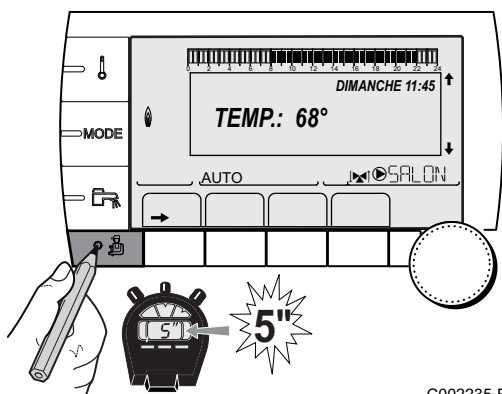

Niveau installateur - Menu #LANGUE	
Plage de réglage	Description
FRANCAIS	Affichage en français
DEUTSCH	Affichage en allemand
ENGLISH	Affichage en anglais
ITALIANO	Affichage en italien
ESPANOL	Affichage en espagnol
NEDERLANDS	Affichage en néerlandais
POLSKI	Affichage en polonais
РУССКИЙ	Affichage en russe
TÜRK	Affichage en turc

5.6.2. Définir le mode de configuration

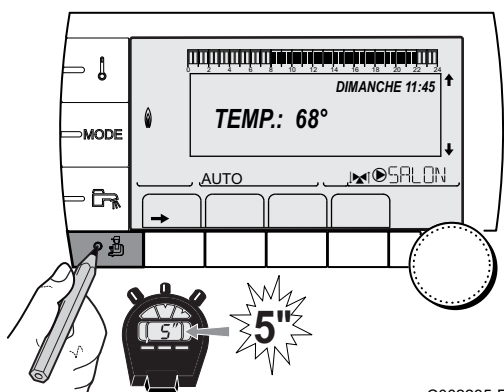

C002235-E-01

1. Accéder au niveau installateur : Appuyer sur la touche  pendant environ 5 secondes.

2. Sélectionner le menu **#SYSTEME**.



- ▶ Tourner le bouton rotatif pour faire défiler les menus ou modifier une valeur.
- ▶ Appuyer sur le bouton rotatif pour accéder au menu sélectionné ou valider une modification de valeur.



Pour une explication détaillée de la navigation dans les menus, se référer au chapitre : "Navigation dans les menus", page 36

3. Régler le paramètre **CONFIGURATION** sur **OTH+V3V** :

Niveau installateur - Menu #SYSTEME			
Paramètre	Plage de réglage	Description	Réglage client
CONFIGURATION	VM/MR	Fonctionnement avec l'ensemble des régulations Diematic - Pas de priorité ECS. Ne pas sélectionner ce réglage	OTH+V3V
	V3V+	Fonctionnement avec les régulations Diematic-m 3 - iSense Pro - Priorité ECS disponible. Ne pas sélectionner ce réglage	
	0/1+V3V	Commande d'un générateur tout ou rien Ne pas sélectionner ce réglage	
	OTH+V3V	Commande d'un générateur par BUS OpenTherm	

5.6.3. Calibrer les sondes

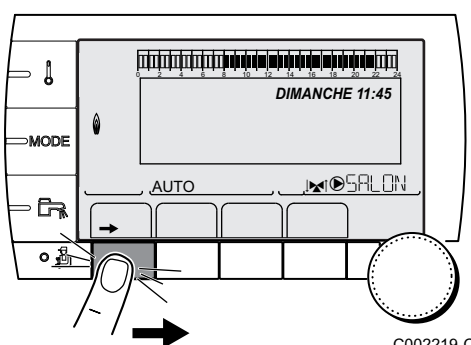

C002219-C-01

1. Accéder au niveau utilisateur : Appuyer sur la touche **→**.

2. Sélectionner le menu **#REGLAGES**.



- ▶ Tourner le bouton rotatif pour faire défiler les menus ou modifier une valeur.
- ▶ Appuyer sur le bouton rotatif pour accéder au menu sélectionné ou valider une modification de valeur.



Pour une explication détaillée de la navigation dans les menus, se référer au chapitre : "Navigation dans les menus", page 36

3. Régler les paramètres suivants :

Niveau utilisateur - Menu #REGLAGES				
Paramètre	Plage de réglage	Description	Réglage d'usine	Réglage client
ETE/HIVER	15 à 30 °C	Permet de régler la température extérieure au-dessus de laquelle le chauffage sera coupé. <ul style="list-style-type: none"> ▶ Les pompes chauffage sont coupées. ▶ L'eau chaude sanitaire reste assurée. ▶ Le symbole  s'affiche. 	22 °C	
	NON	Le chauffage n'est jamais coupé automatiquement		
CALIBR.EXT		Calibrage sonde extérieure : Permet de corriger l'indication de la température extérieure	Température extérieure	
CALIBR.AMB.B (1)(2)(3)		Calibrage de la sonde d'ambiance du circuit B Effectuer ce réglage 2 heures après la mise sous tension, lorsque la température ambiante est stabilisée	Température ambiante du circuit B	
DECALAGE AMB.B (1)(4)(3)	-5.0 à +5.0 °C	Décalage d'ambiance du circuit B : Permet de régler un décalage d'ambiance Effectuer ce réglage 2 heures après la mise sous tension, lorsque la température ambiante est stabilisée	0.0	
ANTIGEL AMB.B (1)(2)(3)	0.5 à 20 °C	Température ambiante d'activation de l'antigel du circuit B	6 °C	
CALIBR.AMB.C (1)(2)(3)		Calibrage de la sonde d'ambiance du circuit C Effectuer ce réglage 2 heures après la mise sous tension, lorsque la température ambiante est stabilisée	Température ambiante du circuit C	
DECALAGE AMB.C (1)(4)(3)	-5.0 à +5.0 °C	Décalage d'ambiance du circuit C : Permet de régler un décalage d'ambiance Effectuer ce réglage 2 heures après la mise sous tension, lorsque la température ambiante est stabilisée	0.0	
ANTIGEL AMB.C (1)(2)(3)	0.5 à 20 °C	Température ambiante d'activation de l'antigel du circuit C	6 °C	
<p>(1) Le paramètre ne s'affiche que si le paramètre INSTALLATION est réglé sur ETENDUE (2) Le paramètre n'est affiché que si une sonde d'ambiance est raccordée sur le circuit concerné (3) Le paramètre n'est affiché que si le circuit concerné est effectivement raccordé (4) Le paramètre n'est affiché que si aucune sonde d'ambiance n'est raccordée sur le circuit concerné ou que l'influence de la sonde est nulle</p>				

5.6.4. Réglages professionnels

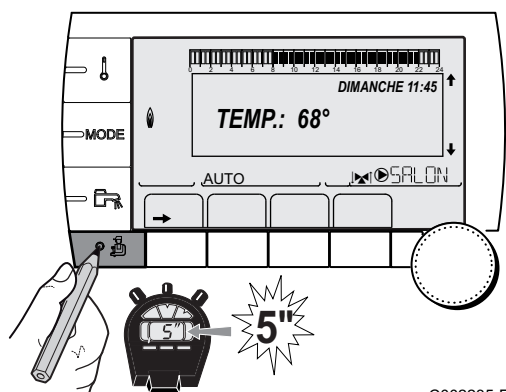

C002235-E-01

1. Accéder au niveau installateur : Appuyer sur la touche pendant environ 5 secondes.

2. Régler les paramètres suivants :



- ▶ Tourner le bouton rotatif pour faire défiler les menus ou modifier une valeur.
- ▶ Appuyer sur le bouton rotatif pour accéder au menu sélectionné ou valider une modification de valeur.

Pour une explication détaillée de la navigation dans les menus, se référer au chapitre : "Navigation dans les menus", page 36.











Niveau installateur - Menu #PRIMAIRE LIMITES ⁽¹⁾				
Paramètre	Plage de réglage	Description	Réglage d'usine	Réglage client
MAX.CHAUD. ⁽¹⁾	40 à 90 °C	Température maximale autorisée pour la chaudière	90 °C	
MIN.CHAUD. ⁽¹⁾	10 à 50 °C	Température minimale autorisée pour la chaudière	20 °C	

(1) Selon la configuration

Niveau installateur - Menu #SECONDAIRE LIMITES				
Paramètre	Plage de réglage	Description	Réglage d'usine	
MAX.CIRC.B	20 à 95 °C	Température maximale (Circuit B) "MAX. CIRC. ...", page 51	50 °C	
MAX.CIRC.C	20 à 95 °C	Température maximale (Circuit C) "MAX. CIRC. ...", page 51	50 °C	
HORS GEL EXT.	NON, -8 à +10 °C	Température extérieure activant la protection hors-gel de l'installation. En-dessous de cette température, les pompes fonctionnent en permanence et les températures minimales de chaque circuit sont respectées. En cas de réglage NUIT : ARRET , la température réduite de chaque circuit est maintenue (Menu #SECONDAIRE P.INSTAL). NON : La protection hors-gel n'est pas activée	+3 °C	
TPC J B ⁽¹⁾⁽²⁾	NON, 20 à 90 °C	Température de pied de courbe en mode Jour (Circuit B)	NON	
TPC N B ⁽¹⁾⁽²⁾	NON, 20 à 90 °C	Température de pied de courbe en mode Nuit (Circuit B)	NON	
TPC J C ⁽¹⁾⁽²⁾	NON, 20 à 90 °C	Température de pied de courbe en mode Jour (Circuit C)	NON	
TPC N C ⁽¹⁾⁽²⁾	NON, 20 à 90 °C	Température de pied de courbe en mode Nuit (Circuit C)	NON	
TEMP.PRIM.ECS ⁽¹⁾	50 à 95 °C	Température de consigne en cas de production d'eau chaude sanitaire	80 °C	

(1) Le paramètre ne s'affiche que si le paramètre **INSTALLATION** est réglé sur **ETENDUE**

(2) Le paramètre peut être réglé sur la courbe de chauffe en appuyant sur la touche .

Niveau installateur - Menu #SECONDAIRE P.INSTAL				
Paramètre	Plage de réglage	Description	Réglage d'usine	Réglage client
INERTIE BATI ⁽¹⁾	0 (10 heures) à 10 (50 heures)	Caractérisation de l'inertie du bâtiment : 0 pour un bâtiment à faible inertie thermique. 3 pour un bâtiment à inertie thermique normale. 10 pour un bâtiment à forte inertie thermique. La modification du réglage d'usine n'est utile que dans des cas exceptionnels.	3 (22 heures)	
PENTE CIRC.B ⁽²⁾	0 à 4	Pente de chauffe du circuit B  "PENTE CIRC...", page 51	0.7	
ANTICIP.B	0.0 à 10.0	Activation et réglage du temps d'anticipation  "ANTICIP.B, ANTICIP.C ", page 51	NON	
INFL.S.AMB.B ⁽¹⁾	0 à 10	Influence de la sonde d'ambiance B  "INFL.S.AMB.", page 52	3	
PENTE CIRC.C ⁽²⁾	0 à 4	Pente de chauffe du circuit C  "PENTE CIRC...", page 51	0.7	
ANTICIP.C	0.0 à 10.0	Activation et réglage du temps d'anticipation  "ANTICIP.B, ANTICIP.C ", page 51	NON	
INFL.S.AMB.C ⁽¹⁾	0 à 10	Influence de la sonde d'ambiance C  "INFL.S.AMB.", page 52	3	
SECHAGE CHAPE	NON, B, C, B+C	Séchage de la chape  "SECHAGE CHAPE", page 51	NON	
TEMP.SEC.DEBUT ⁽³⁾	20 à 50 °C	Température de début du séchage de la chape	20 °C	
TEMP.SEC.FIN ⁽³⁾	20 à 50 °C	Température de fin du séchage de la chape	20 °C	
NB JOURS SEC. ⁽³⁾	0 à 99		0	
NUIT ⁽¹⁾	ABAIS.	La température réduite est maintenue (Mode Nuit)  "NUIT", page 53	ABAIS.	
	ARRET	La chaudière est arrêtée (Mode Nuit)  "NUIT", page 53		
ENTR.0-10V ⁽⁴⁾	NON / TEMPERATURE	Activation de la commande en 0-10 V  "Fonction 0-10 V", page 53	NON	
VMIN/OFF 0-10V ⁽¹⁾⁽⁵⁾	0 à 10 V	Tension correspondant à la consigne minimale	0.5 V	
VMAX 0-10V ⁽¹⁾⁽⁵⁾	0 à 10 V	Tension correspondant à la consigne maximale	10 V	
CONS.MIN 0-10V ⁽¹⁾⁽⁵⁾	5 à 100 °C	Consigne minimum de température	100 °C	
CONS.MAX 0-10V ⁽¹⁾⁽⁵⁾	5 à 100 °C	Consigne maximum de température	100 °C	

(1) Le paramètre ne s'affiche que si le paramètre **INSTALLATION** est réglé sur **ETENDUE**
(2) Le paramètre peut être réglé sur la courbe de chauffe en appuyant sur la touche \uparrow
(3) Le paramètre ne s'affiche que si **SECHAGE CHAPE** est différent de **NON**
(4) Selon la configuration
(5) Le paramètre ne s'affiche que si le paramètre **ENTR.0-10V** est réglé sur **OUI**.
(6) Si une vanne d'inversion est raccordée, la priorité ECS sera toujours totale quel que soit le réglage.
(7) Le paramètre ne s'affiche que si **ANTILEG.** est différent de **NON**
(8) Le paramètre ne s'affiche que si **S.ECS:** est réglé sur **POMPE**

Niveau installateur - Menu #SECONDAIRE P.INSTAL				
Paramètre	Plage de réglage	Description	Réglage d'usine	Réglage client
LARGEUR BANDE ⁽¹⁾	4 à 16 K	Largeur de bande de régulation pour les vannes 3 voies. Possibilité d'augmenter la largeur de bande si les vannes sont rapides ou de la diminuer si elles sont lentes.	12 K	
DEC.CHAUD/V3V ⁽¹⁾	0 à 16 K	Ecart de température minimum entre la chaudière et les vannes	4 K	
TEMPO P.CHAUFF ⁽¹⁾	0 à 15 minutes	Temporisation de la coupure des pompes de chauffage. La temporisation de la coupure des pompes chauffage évite une surchauffe de la chaudière.	4 minutes	
TEMPO P. ECS ⁽¹⁾	0 à 15 minutes	Temporisation de la coupure de la pompe eau chaude sanitaire. La temporisation de la coupure de la pompe de charge eau chaude sanitaire évite une surchauffe de la chaudière et des circuits chauffage (Uniquement si une pompe de charge est utilisée).	2 minutes	
ADAPT	LIBEREE	Adaptation automatique des courbes de chauffe pour tout circuit disposant d'une sonde d'ambiance dont l'influence est >0.	LIBEREE	
	BLOQUEE	Les courbes de chauffe ne peuvent être modifiées que manuellement.		
PRIORITE ECS ⁽⁶⁾	TOTALE	Interruption du chauffage et du réchauffage de la piscine pendant la production d'eau chaude sanitaire.	TOTALE	
	RELATIVE	Production d'eau chaude sanitaire et chauffage des circuits vanne si la puissance disponible est suffisante et si le raccordement hydraulique le permet.		
	AUCUNE	Chauffage et production d'eau chaude sanitaire en parallèle si le raccordement hydraulique le permet. ⚠ Risque de surchauffe pour le circuit direct.		
ANTILEG.		La fonction antilégionellose permet de lutter contre l'apparition de légionelles dans le ballon, bactéries responsables de la légionellose.	NON	
	NON	Fonction antilégionellose non activée		
	JOURNALIER	Le ballon est surchauffé tous les jours de 4:00 h à 5:00 h		
	HEBDO.	Le ballon est surchauffé tous les samedis de 4:00 h à 5:00 h		
HEUR.DEB.ANTILEG ⁽⁷⁾	00:00 à 23:30	Heure de démarrage de l'antilégionellose	4:00 h (Pas de réglage : 30 minutes)	

(1) Le paramètre ne s'affiche que si le paramètre **INSTALLATION** est réglé sur **ETENDUE**
(2) Le paramètre peut être réglé sur la courbe de chauffe en appuyant sur la touche \uparrow
(3) Le paramètre ne s'affiche que si **SECHAGE CHAPE** est différent de **NON**
(4) Selon la configuration
(5) Le paramètre ne s'affiche que si le paramètre **ENTR.0-10V** est réglé sur **OUI**.
(6) Si une vanne d'inversion est raccordée, la priorité ECS sera toujours totale quel que soit le réglage.
(7) Le paramètre ne s'affiche que si **ANTILEG.** est différent de **NON**
(8) Le paramètre ne s'affiche que si **S.ECS:** est réglé sur **POMPE**

Niveau installateur - Menu #SECONDAIRE P.INSTAL				
Paramètre	Plage de réglage	Description	Réglage d'usine	Réglage client
DUREE.ANTILEG ⁽⁷⁾	0 à 360 min	Durée de fonctionnement de l'antilégielluse	60 minutes (Pas de réglage : 30 minutes)	
OPTIM.ECS ⁽⁸⁾	NON	La fonction est désactivée	NON	
	TEMP.CHAUD	Lorsqu'en mode chauffage, la température chaudière dépasse TEMP.PRIM.ECS+3 °C et que le préparateur n'est pas satisfait, la pompe de charge sanitaire démarre		
	TEMP.SYST	Lorsqu'en mode chauffage, la température système dépasse TEMP.PRIM.ECS+3 °C et que le préparateur n'est pas satisfait, la pompe de charge sanitaire démarre		
LIBERE.ECS ⁽⁸⁾	NON	La fonction est désactivée	NON	
	TEMP.CHAUD	En mode ECS, la pompe de charge ECS démarre uniquement si la température chaudière est supérieure à la consigne TEMP.BALLON + 5°C		
	TEMP.SYST	En mode ECS, la pompe de charge ECS démarre uniquement si la température système est supérieure à la consigne TEMP.BALLON + 5°C		

(1) Le paramètre ne s'affiche que si le paramètre **INSTALLATION** est réglé sur **ETENDUE**
(2) Le paramètre peut être réglé sur la courbe de chauffe en appuyant sur la touche **⏏**
(3) Le paramètre ne s'affiche que si **SECHAGE CHAPE** est différent de **NON**
(4) Selon la configuration
(5) Le paramètre ne s'affiche que si le paramètre **ENTR.0-10V** est réglé sur **OUI**.
(6) Si une vanne d'inversion est raccordée, la priorité ECS sera toujours totale quel que soit le réglage.
(7) Le paramètre ne s'affiche que si **ANTILEG.** est différent de **NON**
(8) Le paramètre ne s'affiche que si **S.ECS:** est réglé sur **POMPE**

Niveau installateur - Menu #SOLAIRE ⁽¹⁾				
Paramètre	Plage de réglage	Description	Réglage d'usine	Réglage client
DEC.ECS.SOLAIRE	0 à 30 °C	Baisse maximale de la consigne ECS quand la pompe solaire tourne à 100 %	5 °C	
DT DE REFERENCE	10 à 20 °C	Différence de température que la pompe solaire tente de maintenir entre la sonde ballon solaire et le panneau	10 °C	
T.MAX.CAPTEUR	100 à 125 °C	Température du panneau au-delà de laquelle la pompe solaire se met en marche. La pompe reste à l'arrêt si la température du ballon solaire est supérieure à 80 °C.	100 °C	
TPS MAX POMPE	1 à 5 min	Durée minimum de fonctionnement de la pompe solaire à 100 % lors de son démarrage	1 minute	
VIT.MIN POMPE	50 à 100 %	Vitesse minimale de la pompe solaire	50 %	
CAPTEUR TUBULAIRE	OUI / NON	Régler sur OUI si des capteurs tubulaires sont utilisés	NON	
DEBIT MAX.	0 à 20 l/min	Débit maximum de la pompe solaire  "DEBIT MAX." , page 54	6.7 l/min.	

(1) Le menu ne s'affiche que si la régulation solaire est raccordée et que le paramètre **INSTALLATION** est réglé sur **ETENDUE**

■ MAX. CIRC. ...



AVERTISSEMENT

Dans le cas d'un plancher chauffant, ne pas modifier le réglage d'usine (50 °C). La réglementation impose un dispositif de sécurité indépendant de la régulation, avec réarmement manuel, qui coupe la fourniture de chaleur dans le circuit du plancher chauffant lorsque la température du fluide atteint 65 °C (DTU 65-14).

Raccorder un thermostat de sécurité sur le contact CS du connecteur pompe.

■ PENTE CIRC...

Courbe de chauffe circuit B ou C

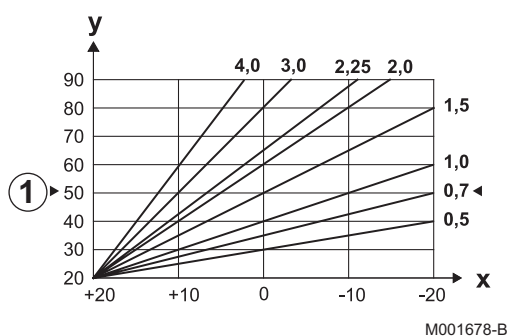

- x** Température extérieure (°C)
- y** Température départ eau (°C)
- ① Température maximale du circuit B - C

■ ANTICIP.B, ANTICIP.C

- ① Consigne de température ambiante - Confort
- ② Consigne de température ambiante - Réduite
- ③ Programme horaire
- ④ Temps d'anticipation = Phase de réchauffage accéléré

La fonction d'anticipation calcule l'heure de redémarrage du chauffage pour atteindre la température ambiante désirée moins 0.5 K à l'heure programmée du passage au mode confort. L'heure de début du programme horaire correspond à la fin de la phase de réchauffage accéléré.

La fonction est activée en réglant une valeur différente de **NON**. La valeur réglée correspond au temps que l'on estime nécessaire au système pour remettre l'installation en température (à température extérieure 0 °C) ; en partant d'une température ambiante résiduelle correspondant à la consigne d'abaissement nocturne. L'anticipation est optimisée si une sonde d'ambiance est raccordée. Le régulateur affinera automatiquement le temps d'anticipation.



Cette fonction est dépendante de la surpuissance disponible dans l'installation.

■ SECHAGE CHAPE

Permet d'imposer une température de départ constante ou des paliers de température successifs pour accélérer le séchage d'une chape plancher chauffant.

Le réglage de ces températures doit suivre les recommandations du chapiste.

L'activation de ce paramètre (réglage différent de **NON**) force l'affichage permanent de **SECHAGE CHAPE** et désactive toutes les autres fonctions de la régulation.

Lorsque le séchage chape est actif sur un circuit, tous les autres circuits (exemple : ECS) sont arrêtés. L'utilisation de cette fonction n'est possible que sur les circuits B et C.

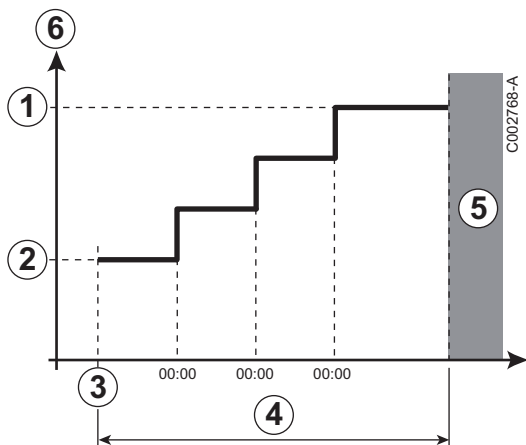

- ① **TEMP.SEC.FIN**
- ② **TEMP.SEC.DEBUT**
- ③ Aujourd'hui
- ④ **NB JOURS SEC.**
- ⑤ Régulation normale (Fin du séchage)
- ⑥ Température de consigne chauffage (°C)

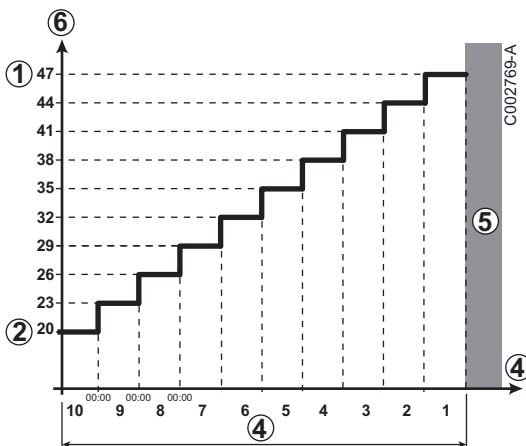

- Exemple**
- ① **TEMP.SEC.FIN : 47 °C**
 - ② **TEMP.SEC.DEBUT : 20 °C**
 - ④ **NB JOURS SEC.**
 - ⑤ Régulation normale (Fin du séchage)
 - ⑥ Température de consigne chauffage (°C)



Tous les jours à minuit (00:00) : la consigne (**TEMP.SEC.DEBUT**) est recalculée et le nombre de jours restants (**NB JOURS SEC.**) est décrémenté.

■ INFL.S.AMB.

Permet d'ajuster l'influence de la sonde d'ambiance sur la température d'eau du circuit concerné.

Réglage	Description
0	Pas de prise en compte (commande à distance montée à un endroit sans influence)
1	Prise en compte faible
3	Prise en compte moyenne (conseillée)
10	Fonctionnement type thermostat d'ambiance

■ NUIT



Ce paramètre s'affiche si au moins un circuit ne comporte pas de sonde d'ambiance.

Pour les circuits sans sonde d'ambiance :

- ▶ **NUIT :ABAIS.** (Abaissement) : La température réduite est maintenue pendant les périodes réduites. La pompe du circuit fonctionne en permanence.
- ▶ **NUIT :ARRET** (Arrêt) : Le chauffage est arrêté pendant les périodes réduites. Lorsque l'antigel d'installation est actif, la température réduite est maintenue pendant les périodes réduites.

Pour les circuits avec sonde d'ambiance :

- ▶ Lorsque la température d'ambiance est inférieure à la consigne de la sonde d'ambiance : La température réduite est maintenue pendant les périodes réduites. La pompe du circuit fonctionne en permanence.
- ▶ Lorsque la température d'ambiance est supérieure à la consigne de la sonde d'ambiance : Le chauffage est arrêté pendant les périodes réduites. Lorsque l'antigel d'installation est actif, la température réduite est maintenue pendant les périodes réduites.

■ Fonction 0-10 V

Cette fonction permet de commander la chaudière à travers un système externe comportant une sortie 0-10 V reliée à l'entrée 0-10 V. Cette commande impose à la chaudière une consigne en température ou en puissance. Il faudra veiller à ce que le paramètre **MAX.CHAUD.** soit supérieur à **CONS.MAX 0-10V** si la commande est en température.

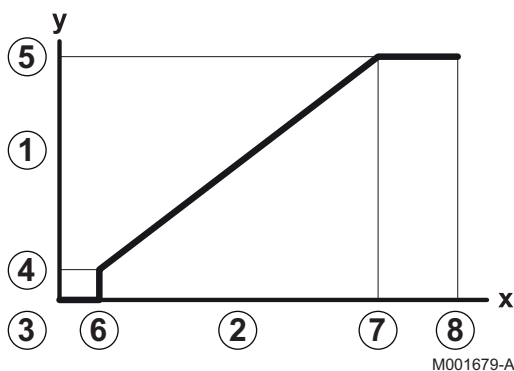

- | | |
|---|--|
| 1 | Température de consigne départ (°C) ou puissance (%) |
| 2 | Tension sur l'entrée (V) - DC |
| 3 | 0 V |
| 4 | CONS.MIN 0-10V |
| 5 | CONS.MAX 0-10V |
| 6 | VMIN/OFF 0-10V |
| 7 | VMAX 0-10V |
| 8 | 10 V |
| x | Tension sur l'entrée |
| y | Température chaudière ou puissance relative |

Si la tension d'entrée est inférieure à **VMIN/OFF 0-10V**, la chaudière est à l'arrêt.

La température consigne chaudière correspond strictement à l'entrée 0-10 V. Les circuits secondaires de la chaudière continuent de fonctionner mais n'ont aucune incidence sur la température d'eau de la chaudière. En cas d'utilisation de l'entrée 0-10 V et d'un circuit secondaire de la chaudière, il faut que le régulateur externe

fournissant cette tension 0-10 V demande toujours une température au minimum égale aux besoins du circuit secondaire.

■ DEBIT MAX.

Pour que la régulation puisse calculer la quantité de chaleur produite par l'installation (paramètre kWh), renseigner le paramètre **DEBIT MAX.** Le paramètre **DEBIT MAX.** est égal au débit en l/min dans le circuit solaire.

Déterminer la valeur **DEBIT MAX.** à l'aide du tableau ci-après, selon la configuration de l'installation et le nombre ou la surface des capteurs.

Lorsque le débit est renseigné de manière incorrecte, l'affichage kWh sera également incorrect.



La quantité de chaleur (valeur kWh) ne peut être utilisée que pour des suivis effectués à titre personnel.

Capteurs solaires plans				
Montage des capteurs	Surface (m ²)	Nombre de capteurs	Débit (l/h)	Débit (l/min)
	3...5	1 ou 2	400	6,7
	6...8	3 ou 4	300	5,0
	8...10	4 ou 5	250	4,1
	8...10	2x2	750	12,5
	12...15	2x3	670	11,2
	16...20	2x4	450	7,5
	12...15	3x2	850	14,2
	18...23	3x3	800	13,4
	24...30	3x4	650	10,9
	16...20	4x2	1200	20,0
	24...30	4x3	850	14,2

5.6.5. Configurer le réseau

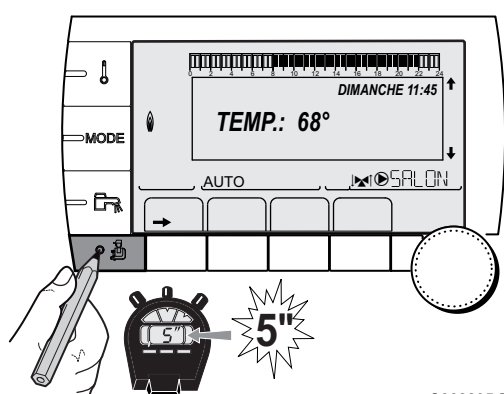

C002235-E-01

1. Accéder au niveau installateur : Appuyer sur la touche pendant environ 5 secondes.



2. Sélectionner le menu **#RESEAU**.



- ▶ Tourner le bouton rotatif pour faire défiler les menus ou modifier une valeur.
- ▶ Appuyer sur le bouton rotatif pour accéder au menu sélectionné ou valider une modification de valeur.

Pour une explication détaillée de la navigation dans les menus, se référer au chapitre : "Navigation dans les menus", page 36

3. Régler les paramètres suivants :

Niveau installateur - Menu #RESEAU ⁽¹⁾				
Paramètre	Plage de réglage	Description	Réglage d'usine	Réglage client
NUMERO VM ⁽²⁾	20 à 39	Régler l'adresse réseau du module	20	
CASCADE ⁽²⁾	OUI / NON	OUI : Système en cascade	NON	
RESEAU VM ⁽²⁾		Menu spécifique : Enrôler des VM en mode cascade  Voir chapitre : "Raccorder des VM iSense Pro en cascade", page 57		
REGUL. MAITRESSE ⁽³⁾	OUI / NON	Configurer cette régulation comme pilote sur le bus	OUI	
RESEAU SYSTÈME ⁽⁴⁾		Menu spécifique : Enrôler des VM en mode cascade  Voir chapitre : "Raccorder des VM iSense Pro en cascade", page 57		
FONCT ⁽⁴⁾	CLASSIQUE	Fonctionnement en cascade : Enclenchement successif des différentes chaudières de la cascade en fonction des besoins	CLASSIQUE	
	PARALLELE	Fonctionnement en cascade parallèle : Si la température extérieure est inférieure à la valeur CASC.PARALLELE , toutes les chaudières sont mises en route en même temps		
CASC.PARALLELE ⁽⁵⁾	-10 à 20 °C	Température extérieure d'enclenchement de toutes les allures en mode parallèle	10 °C	
TEMPO P.GENE CASC ⁽³⁾	0 à 30 min	Durée minimale de post fonctionnement de la pompe générateur	0 min	
TEMPO.INTER.ALLURE ⁽³⁾	1 à 60 min	Temporisation à l'enclenchement et au déclenchement des générateurs.	4 min	
NUMERO ESCLAVE ⁽⁶⁾	2 à 10	Régler l'adresse réseau du générateur suiveur	2	
<p>(1) Le menu ne s'affiche que si le paramètre INSTALLATION est réglé sur ETENDUE</p> <p>(2) Selon la configuration</p> <p>(3) Le paramètre ne s'affiche que si CASCADE est réglé sur OUI</p> <p>(4) Le paramètre ne s'affiche que si REGUL. MAITRESSE est réglé sur OUI</p> <p>(5) Le paramètre ne s'affiche que si FONCT est réglé sur PARALLELE</p> <p>(6) Le paramètre ne s'affiche que si REGUL. MAITRESSE est réglé sur NON</p>				

Niveau utilisateur - Menu #REGLAGES				
Paramètre	Plage de réglage	Description	Réglage d'usine	Réglage client
PERMUT ⁽¹⁾	AUTO / 1 ... 10	Ce paramètre permet de déterminer la chaudière meneuse. <ul style="list-style-type: none"> ▶ AUTO : La chaudière meneuse permute automatiquement tous les 7 jours ▶ 1 ... 10 : La chaudière meneuse reste toujours celle définie par cette valeur 	AUTO	
<p>(1) Le paramètre ne s'affiche que si CASCADE est sur OUI et REGUL. MAITRESSE sur OUI</p>				

■ Raccorder des appareils en cascade

Il est possible, dans le cas d'une configuration en cascade, d'enrôler des générateurs et/ou des VM iSense Pro en suiveur. Procéder comme suit :

1. Régler le paramètre **CASCADE** sur **OUI**.

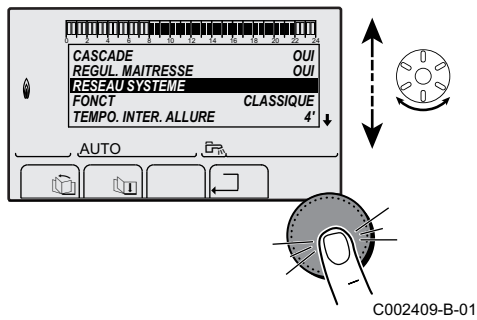

2. Sélectionner **RESEAU SYSTEME** et appuyer sur le bouton rotatif pour entrer dans le menu spécifique.

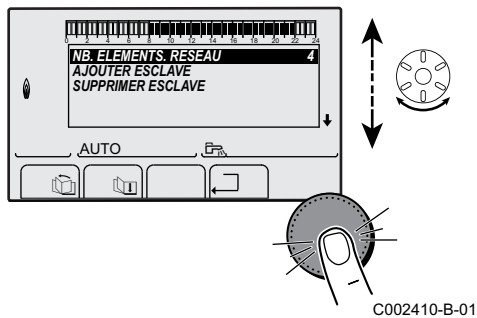

3. Pour ajouter un appareil suiveur au réseau, sélectionner **AJOUT ESCLAVE**.

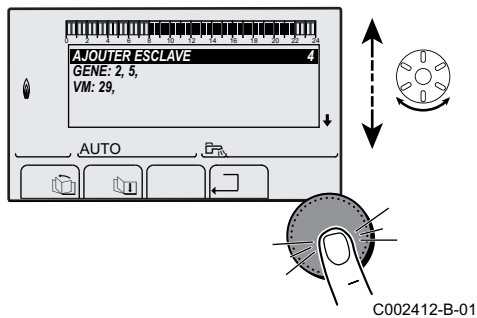

4. L'écran qui s'affiche permet de choisir des numéros de chaudières suiveuses à ajouter au réseau. Les numéros 2 à 10 sont dédiés aux générateurs, et les numéros 20 à 39 aux VM iSense Pro. Tourner le bouton rotatif pour faire défiler les numéros et appuyer pour valider le numéro choisi. Appuyer sur \square pour retourner à la liste précédente.

5. Pour supprimer un appareil suiveur du réseau, sélectionner **SUPPRIMER ESCLAVE**.

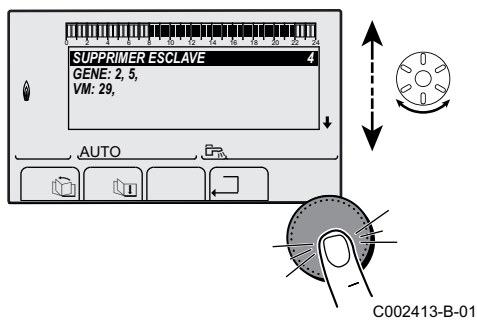

6. L'écran qui s'affiche permet de choisir les numéros de chaudières suiveuses à supprimer du réseau. Tourner le bouton rotatif pour faire défiler les numéros et appuyer pour supprimer le numéro choisi. Appuyer sur \square pour retourner à la liste précédente.

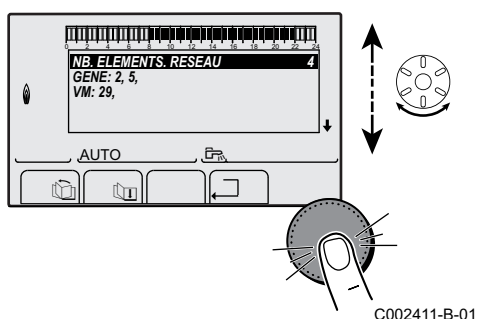

7. Sélectionner **NB.ELEMENTS.RESEAU**. Cet écran résume les éléments du réseau reconnus par le système. Appuyer sur \square pour retourner à la liste précédente.

■ Raccorder des VM iSense Pro en cascade

Il est possible d'enrôler des VM uniquement en suiveur. Procéder comme suit :

1. Sélectionner **RESEAU VM** et appuyer sur le bouton rotatif pour entrer dans le menu spécifique.
2. L'écran qui s'affiche permet de choisir des numéros des VM suiveuses à ajouter au réseau. Les numéros 20 à 39 sont dédiés aux VM. Tourner le bouton rotatif pour faire défiler les numéros et appuyer pour valider le numéro choisi. Appuyer sur \square pour retourner à la liste précédente.
3. Pour supprimer une VM suiveuse du réseau, sélectionner **SUPPRIMER VM**.
4. L'écran qui s'affiche permet de choisir des numéros des VM suiveuses à supprimer du réseau. Tourner le bouton rotatif pour faire défiler les numéros et appuyer pour supprimer le numéro choisi. Appuyer sur \square pour retourner à la liste précédente.
5. Sélectionner **NB.ELEMENTS.RESEAU**. Cet écran résume les éléments du réseau reconnus par le système. Appuyer sur \square pour retourner à la liste précédente.

5.6.6. Retour aux réglages d'usine

Pour réinitialiser l'appareil, procéder comme suit :

1. Appuyer simultanément sur les touches \downarrow , \rightarrow et \square pendant 4 secondes. Le menu **#RESET** s'affiche.
2. Régler les paramètres suivants :

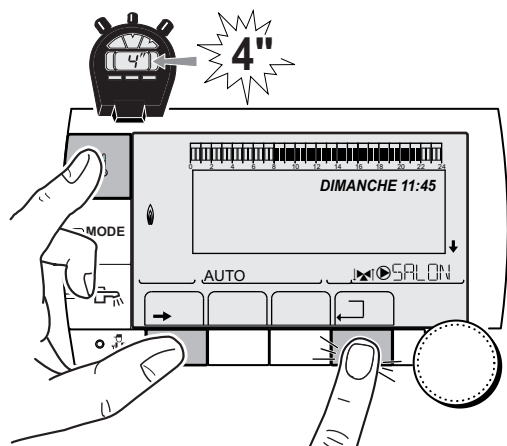

C002296-A-01

Menu #RESET			
Choix du générateur	Paramètre	Description	
GENERATEUR	RESET	TOTAL	Effectue un RESET TOTAL de tous les paramètres
		HORS PROG.	Effectue un RESET des paramètres, en conservant les programmes horaires
		PROG.	Effectue un RESET des programmes horaires, en conservant les paramètres
		SONDE SCU	Effectue un RESET des présences des sondes générateurs
		SONDE AMB	Effectue un RESET des présences des sondes ambiances

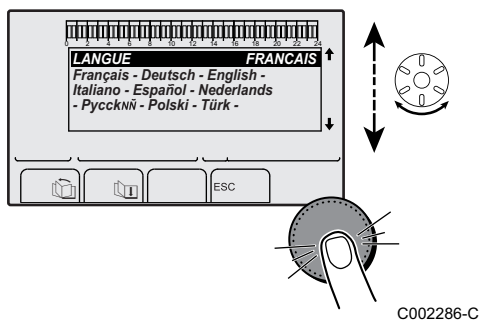

Après une réinitialisation **RESET TOTAL** ou **RESET HORS PROG.**, la régulation retourne au bout de quelques secondes à l'affichage du choix de la langue.

1. Sélectionner la langue souhaitée en tournant le bouton rotatif.
2. Pour valider, appuyer sur le bouton rotatif.

6 Arrêt de l'appareil

6.1 Arrêt de l'installation



ATTENTION

Ne pas mettre l'appareil hors tension. Si le système de chauffage central n'est pas utilisé pendant une longue période, il est recommandé d'activer le mode **VACANCES** (pour bénéficier de la fonction antigommage de la pompe de chauffage).

6.2 Protection antigel



ATTENTION

- ▶ La protection antigel ne fonctionne pas si l'appareil a été mis hors service.
- ▶ Pour protéger l'installation, régler l'appareil en mode **VACANCES**.

Le mode **VACANCES** protège :

- ▶ L'installation si la température extérieure est inférieure à 3 °C (réglage d'usine).
- ▶ L'ambiance si une commande à distance est branchée et si la température ambiante est inférieure à 6 °C (réglage d'usine).
- ▶ Le ballon d'eau chaude sanitaire si la température du ballon est inférieure à 4 °C (l'eau est réchauffée à 10 °C).

Pour configurer le mode vacances :  Se référer à la notice d'utilisation.

7 En cas de dérangement

7.1 Coordonnées de l'installateur

Pour faire apparaître le numéro de téléphone de l'installateur lorsqu'un défaut s'affiche, procéder comme suit :

1. Accéder au niveau SAV : Maintenir la touche  enfoncée jusqu'à ce que **#PARAMETRES** s'affiche.
2. Sélectionner le menu **#SAV**.



- ▶ Tourner le bouton rotatif pour faire défiler les menus ou modifier une valeur.
- ▶ Appuyer sur le bouton rotatif pour accéder au menu sélectionné ou valider une modification de valeur.

 Pour une explication détaillée de la navigation dans les menus, se référer au chapitre : "Navigation dans les menus", page 36

3. Régler les paramètres suivants :

Niveau SAV - Menu #SAV	
Paramètre	Description
NOM	Saisir le nom de l'installateur
TEL	Saisir le numéro de téléphone de l'installateur

Lorsqu'un défaut s'affiche, appuyer sur ? pour afficher le numéro de téléphone de l'installateur.

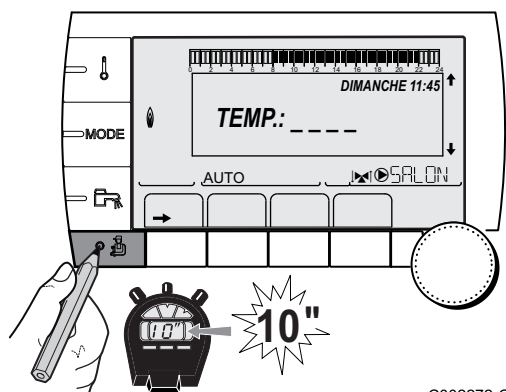

C002272-C-01

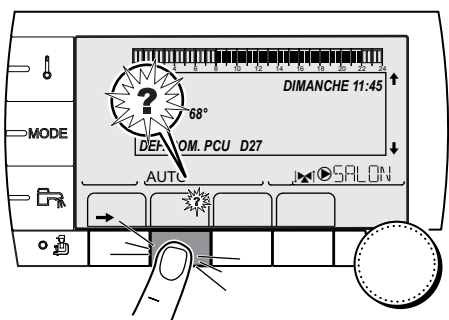

C002302-B-01

7.2 Messages (Code de type Mxx)

Le module peut afficher les messages suivants :

Code	Messages	Description	Vérification / solution
	SEC.CHAP.B XX JOURS	Le séchage de la chape est actif XX JOURS = Nombre de jours de séchage chape restant.	Un séchage de la chape est en cours. Le chauffage des circuits non concernés est coupé. ▶ Attendre que le nombre de jours indiqué passe à 0 ▶ Régler le paramètre SECHAGE CHAPE sur NON
	SEC.CHAP.C XX JOURS		
	SEC.CHAP.B+C XX JOURS		

Code	Messages	Description	Vérification / solution
	ARRET N XX	L'arrêt est actif XX = Numéro de l'arrêt actif	Un arrêt est en cours. Les circuits sélectionnés pour cet arrêt sont en mode Antigél pendant la période choisie. <ul style="list-style-type: none"> ▶ Attendre que la date de fin soit dépassée ▶ Régler le paramètre ARRET N XX sur NON
M23	CHANGER SONDE EXT.	La sonde extérieure est défectueuse.	Changer la sonde extérieure radio.
M30	BL.COM MODBUS	Pas de communication avec la régulation maîtresse par le réseau MODBUS.	Vérifier le câblage entre le module et l'appareil pilote.
M31	BL.RESEAU.SYSTEME	Mauvaise configuration du réseau MODBUS.	<ul style="list-style-type: none"> ▶ Vérifier que l'adresse de l'appareil est bien configuré dans le menu #RESEAU. ▶ Vérifier que la configuration cascade est bien réglée sur le module pilote.

7.3 Historique des messages

Le menu **#HISTORIQUE MESSAGES** permet de consulter les 10 derniers messages affichés par le tableau de commande.

1. Accéder au niveau SAV : Maintenir la touche  enfoncée jusqu'à ce que **#PARAMETRES** s'affiche.
2. Sélectionner le menu **#HISTORIQUE MESSAGES**.



- ▶ Tourner le bouton rotatif pour faire défiler les menus ou modifier une valeur.
- ▶ Appuyer sur le bouton rotatif pour accéder au menu sélectionné ou valider une modification de valeur.

 Pour une explication détaillée de la navigation dans les menus, se référer au chapitre : "Navigation dans les menus", page 36

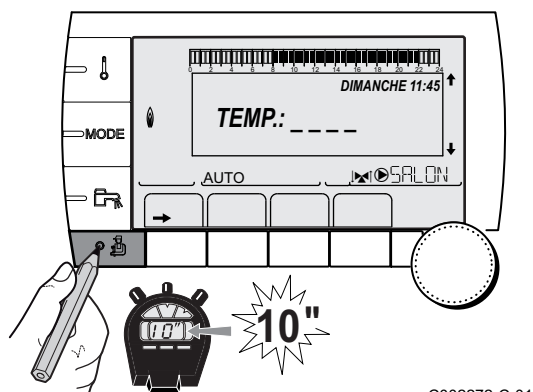

C002272-C-01

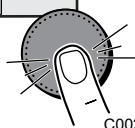
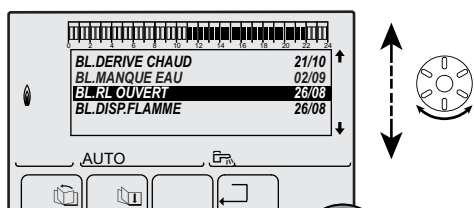

C002381-B-01

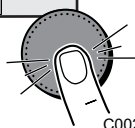
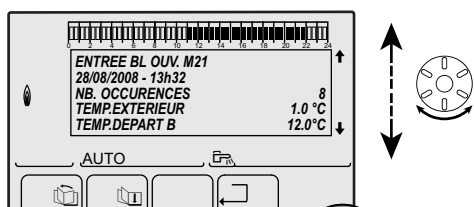

C002382-D-01

3. La liste des 10 derniers messages s'affiche.

4. Sélectionner un message pour consulter les informations relatives à celui-ci.

7.4 Défautes



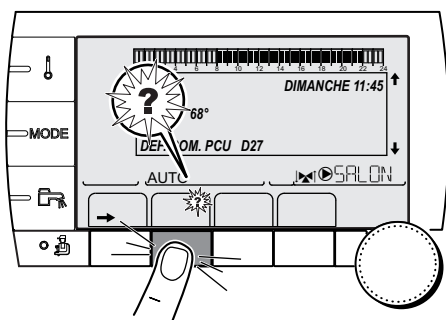

En cas de défaut de fonctionnement, le module clignote et affiche un message d'erreur et un code correspondant.





1. Noter le code affiché.
Le code est important pour le dépistage correct et rapide du type de dérangement et pour une éventuelle assistance technique.
2. Appuyer sur la touche ?. Suivre les indications affichées pour résoudre le problème.
3. Consulter la signification des codes dans le tableau suivant :

C002302-B-01

Code	Défauts	Description	Vérification / solution
D03 D04	DEF.S.DEP.B DEF.S.DEP.C	Défaut sonde départ circuit B Défaut sonde départ circuit C Remarques : La pompe du circuit tourne. Le moteur de la vanne 3 voies du circuit n'est plus alimenté et peut être manoeuvré manuellement.	Mauvaise connexion <ul style="list-style-type: none"> ▶ Vérifier si la sonde est raccordée : Voir chapitre : "Effacement des sondes de la mémoire de la carte électronique ", page 64 ▶ Vérifier la liaison et les connecteurs ▶ Vérifier si la sonde a été montée correctement Défaillance de sonde <ul style="list-style-type: none"> ▶ Vérifier la valeur ohmique de la sonde ▶ Remplacer la sonde le cas échéant
D05	DEF.S.EXT.	Défaut sonde extérieure Remarques : La consigne de l'appareil est égale au maximum. La régulation des vannes n'est plus assurée mais la surveillance de la température maximale du circuit après vanne reste assurée. Les vannes peuvent être manoeuvrées manuellement. Le réchauffage de l'eau chaude sanitaire reste assuré.	Mauvaise connexion <ul style="list-style-type: none"> ▶ Vérifier si la sonde est raccordée ▶ Vérifier la liaison et les connecteurs ▶ Vérifier si la sonde a été montée correctement Défaillance de sonde <ul style="list-style-type: none"> ▶ Vérifier la valeur ohmique de la sonde ▶ Remplacer la sonde le cas échéant
D07	DEF.S.SYST.	Défaut sonde système	Mauvaise connexion <ul style="list-style-type: none"> ▶ Vérifier si la sonde est raccordée : Voir chapitre : "Effacement des sondes de la mémoire de la carte électronique ", page 64 ▶ Vérifier la liaison et les connecteurs ▶ Vérifier si la sonde a été montée correctement Défaillance de sonde <ul style="list-style-type: none"> ▶ Vérifier la valeur ohmique de la sonde ▶ Remplacer la sonde le cas échéant

Code	Défauts	Description	Vérification / solution
D09	DEF.S.ECS	Défaut sonde eau chaude sanitaire Remarques : Le réchauffage de l'eau chaude sanitaire n'est plus contrôlé. La pompe de charge tourne. La température de charge du ballon est égale à la température de la chaudière.	Mauvaise connexion <ul style="list-style-type: none"> ▶ Vérifier si la sonde est raccordée :  Voir chapitre : "Effacement des sondes de la mémoire de la carte électronique ", page 64 ▶ Vérifier la liaison et les connecteurs ▶ Vérifier si la sonde a été montée correctement Défaillance de sonde <ul style="list-style-type: none"> ▶ Vérifier la valeur ohmique de la sonde ▶ Remplacer la sonde le cas échéant
D12 D13	DEF.S.AMB.B DEF.S.AMB.C	Défaut sonde d'ambiance B Défaut sonde d'ambiance C Remarque : Le circuit concerné fonctionne sans influence de la sonde d'ambiance.	Mauvaise connexion <ul style="list-style-type: none"> ▶ Vérifier si la sonde est raccordée :  Voir chapitre : "Effacement des sondes de la mémoire de la carte électronique ", page 64 ▶ Vérifier la liaison et les connecteurs ▶ Vérifier si la sonde a été montée correctement Défaillance de sonde <ul style="list-style-type: none"> ▶ Vérifier la valeur ohmique de la sonde ▶ Remplacer la sonde le cas échéant
D14	DEF.COM MC	Rupture de communication entre le module iSense Pro et le module chaudière radio	Mauvaise connexion <ul style="list-style-type: none"> ▶ Vérifier la liaison et les connecteurs Défaillance du module chaudière <ul style="list-style-type: none"> ▶ Changer le module chaudière
D15	DEF.S.BAL.TP	Défaut sonde ballon tampon Remarque : Le réchauffage du ballon tampon n'est plus assuré.	Mauvaise connexion <ul style="list-style-type: none"> ▶ Vérifier si la sonde est raccordée :  Voir chapitre : "Effacement des sondes de la mémoire de la carte électronique ", page 64 ▶ Vérifier la liaison et les connecteurs ▶ Vérifier si la sonde a été montée correctement Défaillance de sonde <ul style="list-style-type: none"> ▶ Vérifier la valeur ohmique de la sonde ▶ Remplacer la sonde le cas échéant
D16 D16	DEF.S.PISC.B DEF.S.PISC.C	Défaut sonde piscine circuit B Défaut sonde piscine circuit C Remarque : Le réchauffage de la piscine est indépendant de sa température.	Mauvaise connexion <ul style="list-style-type: none"> ▶ Vérifier si la sonde est raccordée :  Voir chapitre : "Effacement des sondes de la mémoire de la carte électronique ", page 64 ▶ Vérifier la liaison et les connecteurs ▶ Vérifier si la sonde a été montée correctement Défaillance de sonde <ul style="list-style-type: none"> ▶ Vérifier la valeur ohmique de la sonde ▶ Remplacer la sonde le cas échéant
D17	DEF.S.BAL.2	Défaut sonde ballon 2	Mauvaise connexion <ul style="list-style-type: none"> ▶ Vérifier si la sonde est raccordée :  Voir chapitre : "Effacement des sondes de la mémoire de la carte électronique ", page 64 ▶ Vérifier la liaison et les connecteurs ▶ Vérifier si la sonde a été montée correctement Défaillance de sonde <ul style="list-style-type: none"> ▶ Vérifier la valeur ohmique de la sonde ▶ Remplacer la sonde le cas échéant

Code	Défauts	Description	Vérification / solution
D18	DEF.S.BAL.SOL.	Défaut sonde ballon solaire	<p>Mauvaise connexion</p> <ul style="list-style-type: none"> ▶ Vérifier si la sonde est raccordée :  Voir chapitre : "Effacement des sondes de la mémoire de la carte électronique ", page 64 ▶ Vérifier la liaison et les connecteurs ▶ Vérifier si la sonde a été montée correctement <p>Défaillance de sonde</p> <ul style="list-style-type: none"> ▶ Vérifier la valeur ohmique de la sonde ▶ Remplacer la sonde le cas échéant
D19	DEF.S.COL.SOL.	Défaut sonde collecteur	<p>Mauvaise connexion</p> <ul style="list-style-type: none"> ▶ Vérifier si la sonde est raccordée :  Voir chapitre : "Effacement des sondes de la mémoire de la carte électronique ", page 64 ▶ Vérifier la liaison et les connecteurs ▶ Vérifier si la sonde a été montée correctement <p>Défaillance de sonde</p> <ul style="list-style-type: none"> ▶ Vérifier la valeur ohmique de la sonde ▶ Remplacer la sonde le cas échéant
D20	DEF.COM.SOL.	<ul style="list-style-type: none"> ▶ Eteindre et rallumer la chaudière ▶ Vérifier si le module solaire est sous tension. Le cas échéant, remplacer le fusible  Se reporter à la notice d'installation, de mise en service et d'entretien du préparateur d'eau chaude sanitaire ▶ Vérifier la liaison entre la SCU-C et le module solaire 	
D50	DEF.COM.OTH	Rupture de communication entre le module iSense Pro et le tableau de commande de la chaudière.	<ul style="list-style-type: none"> ▶ Vérifier le câblage entre le module iSense Pro et le tableau de commande ▶ Vérifier que le paramètre CONFIGURATION du menu #SYSTEME est bien réglé sur OTH+V3V
D51	DEF XX:VOIR CHAUD	Un défaut est affiché sur le tableau de commande de la chaudière.	<ul style="list-style-type: none"> ▶ Se référer à la notice d'installation et d'entretien de la chaudière.

7.4.1. Effacement des sondes de la mémoire de la carte électronique

La configuration des sondes est mémorisée par la carte électronique . Si un défaut sonde apparaît alors que la sonde correspondante n'est pas raccordée ou est retirée volontairement, veuillez effacer la sonde de la mémoire de la carte électronique .

- ▶ Appuyer successivement sur la touche **?** jusqu'à l'affichage **Voulez-vous supprimer cette sonde ?**.
- ▶ Sélectionner **OUI** en tournant le bouton rotatif, puis appuyer pour valider.



Une sonde extérieure défectueuse ne peut pas être effacée de la carte électronique SCU.

7.5 Historique des défauts

Le menu **#HISTORIQUE DEFAULTS** permet de consulter les 10 derniers défauts affichés par le tableau de commande.

1. Accéder au niveau SAV : Maintenir la touche  enfoncée jusqu'à ce que **#PARAMETRES** s'affiche.

2. Sélectionner le menu **#HISTORIQUE DEFAULTS**.



- ▶ Tourner le bouton rotatif pour faire défiler les menus ou modifier une valeur.
- ▶ Appuyer sur le bouton rotatif pour accéder au menu sélectionné ou valider une modification de valeur.

 Pour une explication détaillée de la navigation dans les menus, se référer au chapitre : "Navigation dans les menus", page 36

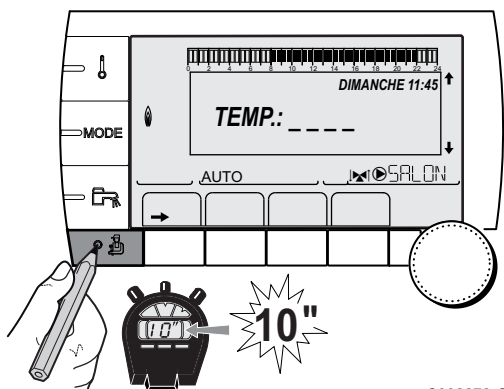

C002272-C-01

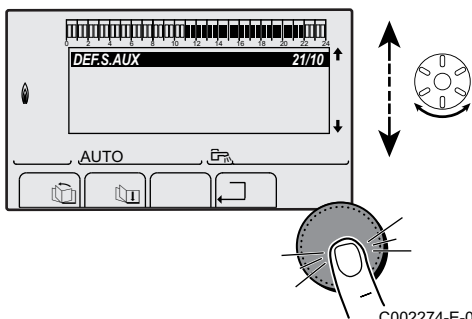

C002274-E-01

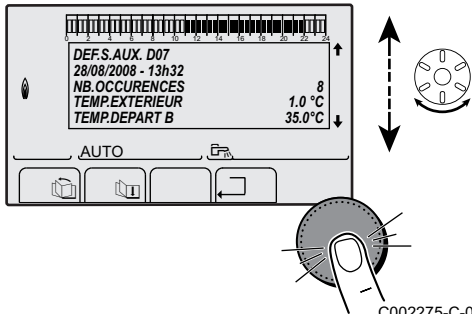

C002275-C-01

3. La liste des 10 derniers défauts s'affiche.

4. Sélectionner un défaut pour consulter les informations relatives à celui-ci.

7.6 Contrôle des paramètres et des entrées / sorties (mode tests)

Utiliser les menus suivants afin de cibler l'origine d'un dysfonctionnement.

1. Accéder au niveau SAV : Maintenir la touche  enfoncée jusqu'à ce que **#PARAMETRES** s'affiche.

2. Contrôler les paramètres suivants :



- ▶ Tourner le bouton rotatif pour faire défiler les menus ou modifier une valeur.
- ▶ Appuyer sur le bouton rotatif pour accéder au menu sélectionné ou valider une modification de valeur.

 Pour une explication détaillée de la navigation dans les menus, se référer au chapitre : "Navigation dans les menus", page 36

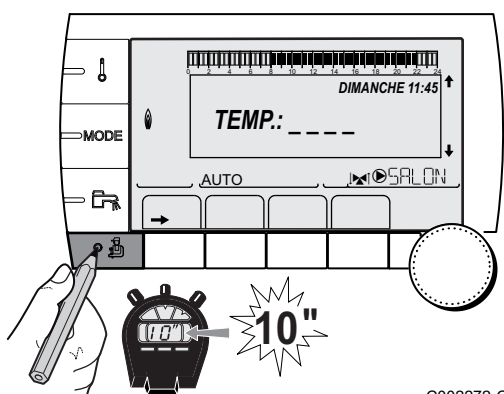

C002272-C-01

Niveau SAV - Menu #PARAMETRES	
Paramètre	Description
PERMUT	Chaudière meneuse active
ALLURE	Nombre de chaudières en demande de chauffage
NB.CHAUD.PRES⁽¹⁾	Nombre de chaudières reconnues dans la cascade
NB. VM PRES:⁽¹⁾	Nombre de régulations VM iSense Pro reconnues dans la cascade
PUISSANCE P.SOL	Commande de la pompe solaire
T.EXT.MOYENNE	Température extérieure moyenne
T.CALC.CHAUD.⁽¹⁾	Température calculée pour la chaudière
TEMP.CHAUD⁽²⁾	Mesure de la sonde départ de la chaudière
T. CALCULEE B⁽³⁾	Température calculée pour le circuit B
T. CALCULEE C⁽³⁾	Température calculée pour le circuit C
CONS.ECS.CORRIG⁽³⁾	Consigne ECS utilisée par la chaudière en tenant compte de l'appoint solaire
TEMP.DEPART B⁽²⁾ ⁽³⁾	Température de l'eau départ du circuit B
TEMP.DEPART C⁽²⁾ ⁽³⁾	Température de l'eau départ du circuit C
TEMP.EXTERIEUR⁽²⁾	Température extérieure
TEMP.AMB B⁽²⁾⁽³⁾	Température ambiante du circuit B
TEMP.AMB C⁽²⁾⁽³⁾	Température ambiante du circuit C
TEMP.BALLON⁽²⁾⁽³⁾	Température d'eau du ballon ECS
ENTR.0-10V⁽²⁾⁽³⁾	Tension sur l'entrée 0-10 V
TEMP.TAMPON⁽²⁾⁽³⁾	Température de l'eau dans le ballon tampon
TEMP.SYSTEME⁽²⁾ ⁽³⁾	Température de l'eau départ système si multi-générateurs
T.BALLON BAS⁽²⁾⁽³⁾	Température de l'eau dans le bas du ballon ECS
T.BALLON AUX⁽²⁾⁽³⁾	Température de l'eau dans le second ballon ECS raccordé sur le circuit AUX
MOLETTE B⁽³⁾	Position du bouton de réglage de température de la sonde d'ambiance B
MOLETTE C⁽³⁾	Position du bouton de réglage de température de la sonde d'ambiance C
DECAL ADAP B⁽³⁾	Décalage parallèle calculé pour le circuit B
DECAL ADAP C⁽³⁾	Décalage parallèle calculé pour le circuit C
⁽¹⁾ Selon la configuration	
⁽²⁾ Le paramètre peut être visualisé en appuyant sur la touche ⏏ .	
⁽³⁾ Le paramètre ne s'affiche que pour les options, circuits ou sondes correspondants effectivement raccordés	

Niveau SAV - Menu #TEST SORTIES		
Paramètre	Plage de réglage	Description
P.CIRC.B⁽¹⁾	OUI / NON	Marche/Arrêt pompe circuit B
P.CIRC.C⁽³⁾	OUI / NON	Marche/Arrêt pompe circuit C
POMPE ECS⁽³⁾	OUI / NON	Marche/Arrêt pompe eau chaude sanitaire
P.CIRC.AUX.⁽³⁾	OUI / NON	Marche/Arrêt sortie auxiliaire
P.SOLAIRE⁽³⁾	OUI / NON	Marche/Arrêt pompe solaire
V3V B⁽³⁾	REPOS	Pas de commande
	OUVRE:	Ouverture vanne 3 voies circuit B
	FERME:	Fermeture vanne 3 voies circuit B
⁽¹⁾ Le paramètre ne s'affiche que pour les options, circuits ou sondes correspondants effectivement raccordés		

Niveau SAV - Menu #TEST SORTIES		
Paramètre	Plage de réglage	Description
V3V C ⁽³⁾	REPOS	Pas de commande
	OUVRE:	Ouverture vanne 3 voies circuit C
	FERME:	Fermeture vanne 3 voies circuit C

(1) Le paramètre ne s'affiche que pour les options, circuits ou sondes correspondants effectivement raccordés

Niveau SAV - Menu #TEST ENTREES		
Paramètre	Etat	Description
COM.TELEPHONE ⁽¹⁾	0 / 1	Etat de l'entrée téléphonique
E.SYST ⁽²⁾	0 / 1	Etat de l'entrée téléphonique
CAD B ⁽³⁾	OUI	Présence d'une commande à distance B
	NON	Absence d'une commande à distance B
CAD C ⁽³⁾	OUI	Présence d'une commande à distance C
	NON	Absence d'une commande à distance C

(1) Le paramètre ne s'affiche que si **ENTR.0-10V** est réglé sur **NON**
(2) Selon le réglage du paramètre **E.SYST**
(3) Le paramètre ne s'affiche que pour les options, circuits ou sondes correspondants effectivement raccordés

Niveau SAV - Menu #INFORMATION ⁽¹⁾		
Paramètre	Plage de réglage	Description
S/N SCU		N° de série du tableau de commande iSense Pro DIN
CTRL		Version de contrôle
VERS.MC ⁽²⁾		Version du programme du module chaudière radio
CALI.HORLOGE		Calibration de l'horloge

(1) Le menu ne s'affiche que si le paramètre **INSTALLATION** est réglé sur **ETENDUE**
(2) Le paramètre ne s'affiche que pour les options, circuits ou sondes correspondants effectivement raccordés

Niveau SAV - Menu #CONFIGURATION		
Paramètre	Plage de réglage	Description
MODE:	MONO/ TT.CIRC.	Permet de choisir si la dérogation faite sur une commande à distance s'applique à un seul circuit (MONO) ou si elle doit être transmise à l'ensemble des circuits (TT.CIRC.)

8.2 Pièces détachées

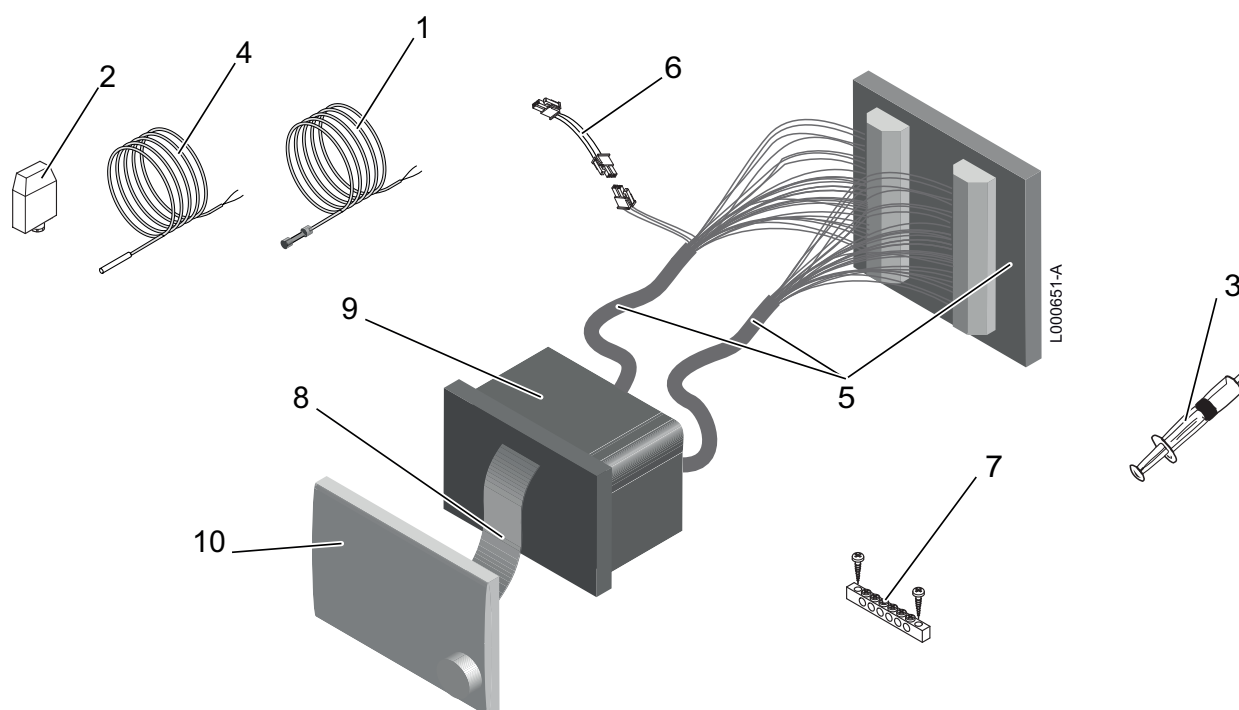

Repères	Code	Désignation
1	95362449	Sonde départ
2	95362450	Sonde extérieure
3	97385252	Seringue
4	95362448	Sonde KVT 60 lg. 5 m
5	300026400	Faisceau électrique complet
6	300026401	Faisceau électrique d'adaptation
7	300026419	Bornier de raccordement de la terre
8	200016858	Câble plat
9	300029233	Régulateur iSense Pro DIN
10	S101249	Display

Annexe

Informations relatives aux directives écoconception et étiquetage énergétique

Table des matières

1 Informations spécifiques	3
1.1 Recommandations	3
1.2 Mise au rebut et recyclage	3
1.3 Fiche de produit - Régulateurs de température	3

1 Informations spécifiques

1.1 Recommandations



Remarque

Seules des personnes qualifiées sont autorisées à procéder au montage, à l'installation et à l'entretien de l'installation.

1.2 Mise au rebut et recyclage

Fig.1 Recyclage



Avertissement

Le démontage et la mise au rebut du régulateur doivent être effectués par un professionnel qualifié conformément aux réglementations locales et nationales en vigueur.

1. Éteindre le régulateur.
2. Couper l'alimentation électrique du régulateur.
3. Débrancher tous les raccordements du régulateur.
4. Rebuter ou recycler le régulateur conformément aux réglementations locales et nationales en vigueur.

1.3 Fiche de produit - Régulateurs de température

Tab.1 Fiche de produit du régulateur de température

iSense Pro		Pour une utilisation avec les dispositifs de chauffage modulant	Pour une utilisation avec les dispositifs de chauffage tout ou rien
Classe		II	III
Contribution à l'efficacité énergétique pour le chauffage des locaux	%	2	1,5

CE

© Droits d'auteur

Toutes les informations techniques contenues dans la présente notice ainsi que les dessins et schémas électriques sont notre propriété et ne peuvent être reproduits sans notre autorisation écrite préalable.

07/07/2015



7623164-001-02

 **remeha**